

***BOSE***<sup>®</sup>



---

# Solo 15/10

## TV sound system

---

Owner's Guide | Guía del usuario | Notice d'utilisation

# Contents

---

## Introduction

Thank you.....	7
Unpacking.....	7

## System Setup

Step 1: Placing the system .....	8
Step 2: Choosing the type of audio cable to use.....	9
Step 3: Connecting the selected audio cable to your TV .....	10
Step 4: Connecting the audio cable to the Solo system .....	11
Important instructions for optical cable connections .....	12
Step 5: Connecting the Solo system to power .....	13
Step 6: Placing your TV on the Solo system .....	14
Step 7: Turning off your TV speakers .....	15
Step 8: Checking for sound.....	16
Step 9: Adjusting the bass.....	16
Using alternate connections.....	17
Connecting a cable/satellite box to the system .....	17
Connecting a TV headphones output to the system .....	18
Connecting multiple devices to the system.....	19

## Operation

Getting system information.....	20
Controlling the volume .....	21
Using auto-wake.....	21
Programming the Solo 15 universal remote .....	22
Programming your remote to control your TV .....	22
Programming the remote to control other devices .....	23
Customizing the power button .....	23
Resyncing your cable/satellite box and TV .....	23
Switching between sources .....	24
System control buttons.....	24
Using playback controls.....	25
Navigating on-screen menus and guides.....	26

Using a third-party remote .....	27
Using dialog mode .....	27
Using the Solo 10 remote .....	28
Optional universal remote .....	28
Using a third-party remote .....	28
Using dialog mode .....	28

## **Care and Maintenance**

Troubleshooting .....	29
Replacing the remote batteries .....	31
Solo 15 universal remote.....	31
Solo 10 remote .....	31
Cleaning.....	32
Customer service.....	32
Limited warranty .....	32
Technical information.....	32

# Safety Information

---

## Please read this guide

Please read this owner's guide carefully and save it for future reference.



The lightning flash with arrowhead symbol within an equilateral triangle alerts the user to the presence of uninsulated, dangerous voltage within the system enclosure that may be of sufficient magnitude to constitute a risk of electric shock.



The exclamation point within an equilateral triangle, as marked on the system, is intended to alert the user to the presence of important operating and maintenance instructions in this owner's guide.



---

### WARNINGS:

- To reduce the risk of fire or electrical shock, do not expose the product to rain or moisture.
- Do not expose this apparatus to dripping or splashing, and do not place objects filled with liquids, such as vases, on or near the apparatus. As with any electronic products, use care not to spill liquids into any part of the system. Liquids can cause a failure and/or a fire hazard.



- **Solo 10 remote:** Keep new and used batteries away from children. Do not ingest battery, chemical burn hazard. The remote control supplied with this product contains a coin/button cell battery. If the coin/button cell battery is swallowed it can cause severe internal burns in just two hours and can lead to death. If the battery compartment does not close securely, stop using the product and keep it away from children. If you think the battery may have been swallowed or placed inside any part of the body, seek immediate medical attention. The coin/button cell battery may explode or cause a fire or chemical burn if incorrectly replaced or mishandled. Do not recharge, disassemble, heat above 212°F (100°C) or incinerate. Replace only with an agency approved (ex. UL) CR2032 or DL2032 3-volt lithium battery. Dispose of used batteries promptly.
  - **Solo 15 remote:** Do not dismantle, open or shred battery pack or cells. Do not expose batteries or a battery pack to heat or fire. Avoid storage in direct sunlight. Do not short-circuit battery. Do not store batteries carelessly in a box or drawer where they may short-circuit each other or be short-circuited by other metal objects. Do not remove a battery from its original packaging until required for use. Do not subject batteries to mechanical shock. In the event of a battery leaking, do not allow the liquid to come in contact with the skin or eyes. If contact has been made, wash the affected area with copious amounts of water and seek medical advice. Observe the plus (+) and minus (-) marks on the battery and equipment and ensure correct use. Do not use any battery pack or cell which is not designed for use with the product. Keep batteries out of the reach of children. Seek medical advice immediately if a battery has been swallowed. Always purchase the correct battery for the equipment. Keep batteries clean and dry. Wipe the battery terminals with a clean dry cloth if they become dirty. Use the battery only in the application for which it was intended. When possible, remove the battery from the equipment when not in use. Replace only with AA (IEC LR06) alkaline batteries.
  - Do not place any naked flame sources, such as lighted candles, on or near the apparatus.
  - Never place the equipment in an unstable location. The equipment may fall, causing serious personal injury or death. Many injuries, particularly to children, can be avoided by taking simple precautions such as:
    - Using cabinets or stands recommended by the manufacturer of the equipment.
    - Only using furniture that can safely support the equipment.
    - Ensuring the equipment is not overhanging the edge of the supporting furniture.
    - Not placing the equipment on tall furniture (for example, cupboards or bookcases) without anchoring both the furniture and the equipment to a suitable support.
    - Not standing the equipment on cloth or other materials placed between the equipment and supporting furniture.
    - Educating children about the dangers of climbing on furniture to reach the equipment or its controls.
  - If you doubt your ability to safely mount your television or set up this product, contact a professional installer for help.
  - Do not allow children to push, pull, or climb on an A/V monitor. This may cause it to tip over, possibly resulting in personal injury or death. For added safety and stability, be sure to secure the monitor using a suitable anti-tip device.
-

# Safety Information



**WARNING:** This product contains magnetic material. Please contact your physician if you have any questions on whether this might affect the operation of your implantable medical device.



**WARNING:** Contains small parts which may be a choking hazard. Not suitable for children under age 3.



**CAUTION:** Do not make unauthorized alterations to the product; doing so may compromise safety, regulatory compliance, system performance, and may void the warranty.

## Notes:

- Where the mains plug or appliance coupler is used as the disconnect device, such disconnect device shall remain readily operable.
- This product must be used indoors. It is neither designed nor tested for use outdoors, in recreation vehicles, or on boats.
- The product label is located on the bottom or the back of the product.



廢電池請回收

**Please dispose of used batteries properly,** following any local regulations.

Do not incinerate.



This product conforms to all applicable EU Directive requirements. The complete Declaration of Conformity can be found at [www.Bose.com/compliance](http://www.Bose.com/compliance).

1. Read these instructions.
2. Keep these instructions.
3. Heed all warnings.
4. Follow all instructions.
5. Do not use this apparatus near water.
6. Clean only with a dry cloth.
7. Do not block any ventilation openings. Install in accordance with the manufacturer's instructions.
8. Do not install near any heat sources such as radiators, heat registers, stoves, or other apparatus (including amplifiers) that produce heat.
9. Protect the power cord from being walked on or pinched particularly at plugs, convenience receptacles, and the point where they exit from the apparatus.
10. Only use attachments/accessories specified by the manufacturer.
11. Unplug this apparatus during lightning storms or when unused for long periods of time.
12. Refer all servicing to qualified personnel. Servicing is required when the apparatus has been damaged in a way, such as power-supply cord or plug is damaged, liquid has been spilled or objects have fallen into the apparatus, the apparatus has been exposed to rain or moisture, does not operate normally, or has been dropped.



This symbol means the product must not be discarded as household waste, and should be delivered to an appropriate collection facility for recycling. Proper disposal and recycling helps protect natural resources, human health and the environment. For more information on disposal and recycling of this product, contact your local municipality, disposal service, or the shop where you bought this product.

# Safety Information

**NOTE:** This equipment has been tested and found to comply with the limits for a Class B digital device, pursuant to Part 15 of the FCC rules. These limits are designed to provide reasonable protection against harmful interference in a residential installation. This equipment generates, uses, and can radiate radio frequency energy and, if not installed and used in accordance with the instructions, may cause harmful interference to radio communications. However, there is no guarantee that interference will not occur in a particular installation. If this equipment does cause harmful interference to radio or television reception, which can be determined by turning the equipment off and on, you are encouraged to try to correct the interference by one or more of the following measures:

- Reorient or relocate the receiving antenna.
- Increase the separation between the equipment and receiver.
- Connect the equipment to an outlet on a different circuit than the one to which the receiver is connected.
- Consult the dealer or an experienced radio/TV technician for help.

Changes or modifications not expressly approved by Bose Corporation could void the user's authority to operate this equipment.

This device complies with part 15 of the FCC Rules. Operation is subject to the following two conditions: (1) This device may not cause harmful interference, and (2) this device must accept any interference received, including interference that may cause undesired operation.

This Class B digital apparatus complies with Canadian ICES-003.  
CAN ICES-3 (B) / NMB-3 (B)

Names and Contents of Toxic or Hazardous Substances or Elements						
Part Name	Toxic or Hazardous Substances and Elements					
	Lead (Pb)	Mercury (Hg)	Cadmium (Cd)	Hexavalent (CR(VI))	Polybrominated Biphenyl (PBB)	Polybrominated diphenylether (PBDE)
PCBs	X	O	O	O	O	O
Metal parts	X	O	O	O	O	O
Plastic parts	O	O	O	O	O	O
Speakers	X	O	O	O	O	O
Cables	X	O	O	O	O	O
O: Indicates that this toxic or hazardous substance contained in all of the homogeneous materials for this part is below the limit requirement in SJ/T 11363-2006.						
X: Indicates that this toxic or hazardous substance contained in at least one of the homogeneous materials used for this part is above the limit requirement in SJ/T 11363-2006.						

## Please complete and retain for your records

The serial and model number can be found on the bottom panel.

Serial number: \_\_\_\_\_

Model number: \_\_\_\_\_

Purchase date: \_\_\_\_\_

We suggest you keep your receipt with this owner's guide.



Manufactured under license from Dolby Laboratories. Dolby and the double-D symbol are registered trademarks of Dolby Laboratories.

Blu-ray Disc™ is a trademark owned by Blu-ray Disc Association (BDA).

©2014 Bose Corporation. No part of this work may be reproduced, modified, distributed, or otherwise used without prior written permission.

## Thank you...

Thank you for choosing the Bose® Solo 15/10 TV sound system for your home. This stylish, unobtrusive speaker system is designed to fit under most 46" TVs and many 50" TVs. It delivers superb acoustic performance that will greatly enhance your TV viewing experience.

## Unpacking

Carefully unpack the carton and confirm that you have all the parts shown here:

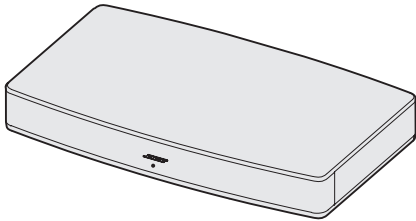

Solo 15/10 TV sound system



Solo 15  
universal remote

OR



Solo 10 remote

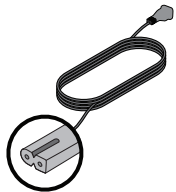

Power cord  
*(The appropriate  
power cord for your  
region is included)*



Optical digital  
audio cable

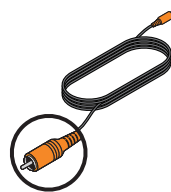

Coaxial digital  
audio cable  
*(Included in  
Europe only)*

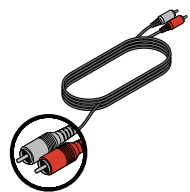

Analog stereo  
audio cable

If any part of the product appears to be damaged, do not attempt to use it. Contact your authorized Bose dealer immediately or call Bose Customer Service. Refer to the contact list enclosed in the carton for contact information.

Be sure to save the carton and packing materials. They provide the safest means for transporting or storing the product.

# System Setup

---

## Step 1: Placing the system

---

1. Move your TV aside and turn it so you can see the **Audio Out** panel.
2. Place the Solo system where you had your TV.

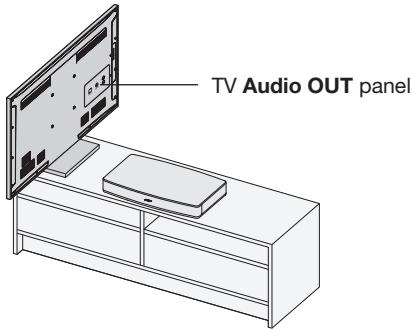

### Placement guidelines:

- The Bose® Solo 15/10 system is designed to fit under TVs that weigh no more than 75 lbs (34 kg) and have bases no wider than 24" (61 cm), and no deeper than 12.25" (31 cm).
- The base of your TV should be centered on the top of the system and must not hang over any of its edges.
- If the TV base is too large to fit on top of the system, place the sound system in another location such as on an open shelf under the TV, but keep it close to your TV so the audio cable will reach. You can also mount your TV on the wall above the system.
- If placing the sound system in a cabinet or on a shelf, position the front of the system as close as possible to the front edge of the shelf for optimum audio performance.

### Cautions:

- DO NOT place a CRT type TV on this system. It is not designed for use with this type of TV.
- Allowing the base of your TV to hang over any edge of this speaker system increases the risk of the TV tipping, which may result in injury.
- If placing the sound system backed up to a wall, make sure there is a space of at least 1" (2.5 cm) between the wall and the rear of the system.
- With any placement of this product, make sure the ventilation openings on the rear panel are not blocked.
- If your TV comes with an anti-tip device, install it according to the manufacturer's instructions and adjust the tether as instructed after placing the TV on top of the system. Installing an anti-tip device is recommended when using a TV with this product. If your TV did not come with an anti-tip device, you can get one from most retail TV suppliers.



## Step 2: Choosing the type of audio cable to use

1. On the back of your TV, locate the **Audio Out** connector panel and note which type of audio output connectors your TV has.

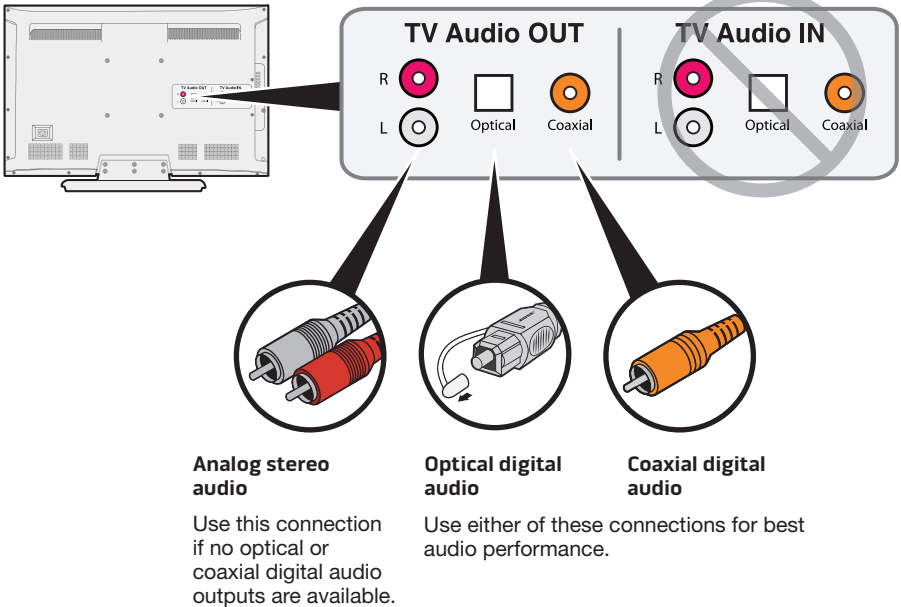

2. Choose the appropriate audio cable for your TV.

**Note:** Your Solo system may come with several types of audio cables. Only one audio connection is needed. Choose one cable and set the others aside.

**Note:** The optical or coaxial cable will provide the best audio performance. Use the analog cable only if your TV does not have an optical output or a coaxial output.

**Tip:** If your TV does not have any audio outputs, you can use the audio outputs on another device. See “Using alternate connections” on page 17 for other ways to connect the Solo TV sound system.

# System Setup

## Step 3: Connecting the selected audio cable to your TV

1. On the back of your TV, locate the **Audio OUT** connector panel.
2. Plug one end of the selected audio cable into the correct **Audio OUT** connector.

**Caution:** If using the optical cable, make sure you remove the protective cap and hold the plug in the correct orientation for the **Audio OUT** connector on your TV.

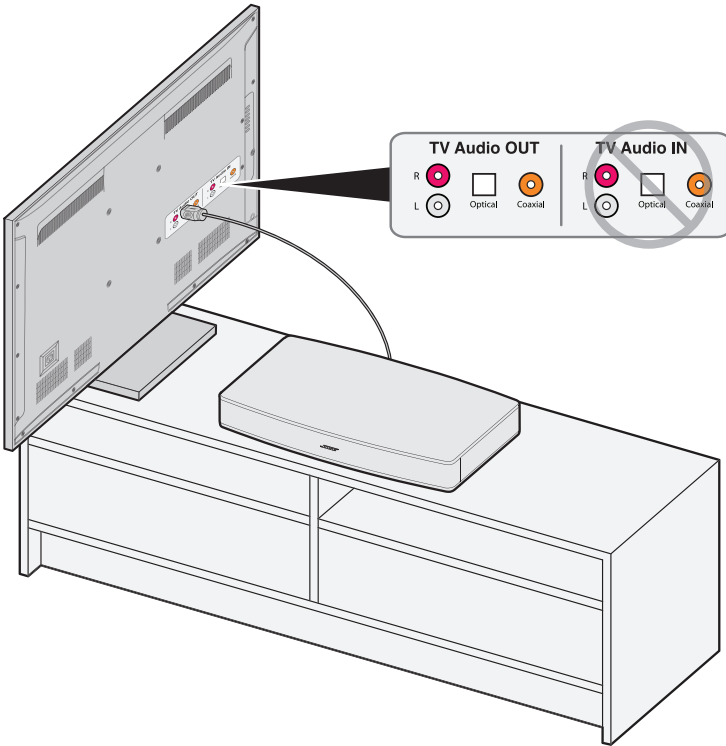

## Step 4: Connecting the audio cable to the Solo system

Plug the other end of the selected audio cable into the corresponding connector on the Solo system.

**Note:** If using the optical cable, please read the Important Instructions on page 12.

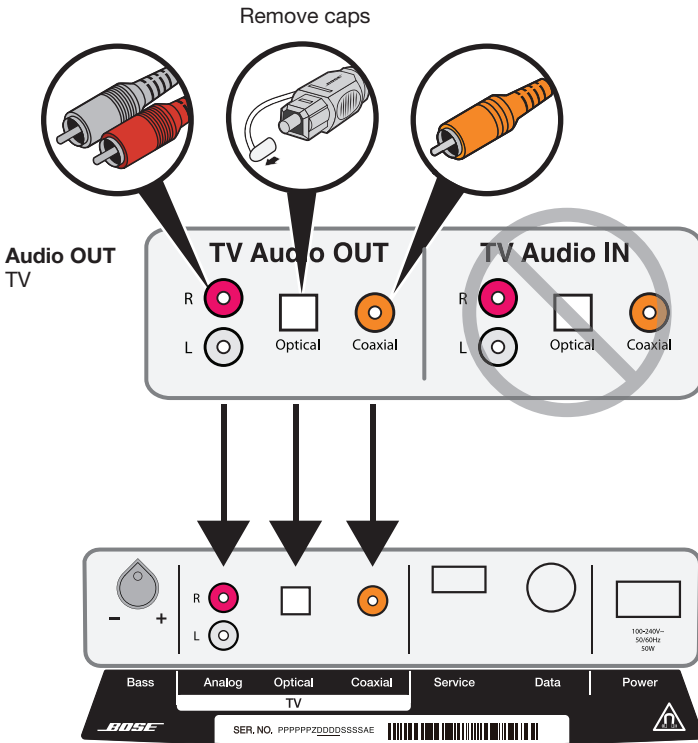

Audio IN Solo system

**Note:** Only one audio connection is needed.

# System Setup

## Important instructions for optical cable connections

1. Remove the protective cap from both ends of the optical cable.

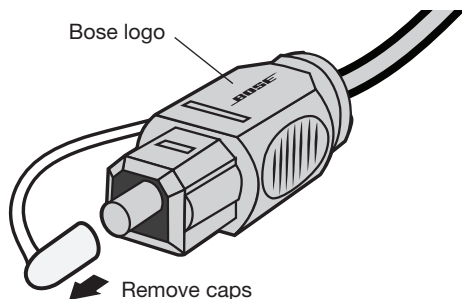

2. Hold the optical cable plug with the Bose logo facing up, as shown.
3. Align the plug with the **Optical** connector on the Solo system and insert the plug carefully.

**Note:** The **Optical** connector on the Solo system has a hinged door that swings out of the way when you insert the plug.

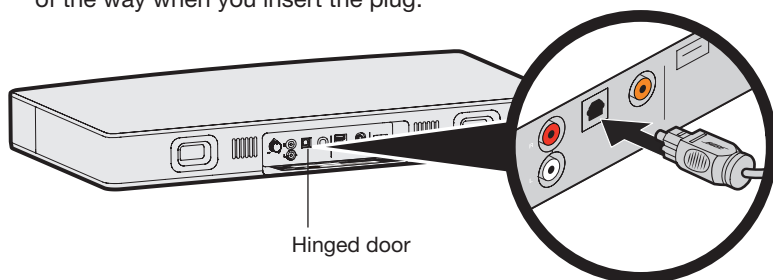

**Caution:** Inserting the plug in the wrong orientation can damage the plug and/or the connector.

4. **Firmly** push the plug into the connector until you hear or feel a click. Test to be sure the plug cannot easily slip out of the connector.

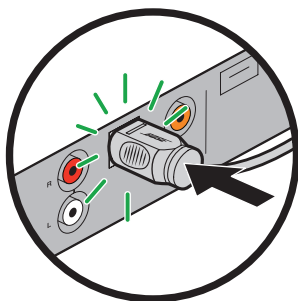

### Step 5: Connecting the Solo system to power

1. Plug one end of the power cord into the **Power** connector.
2. Plug the other end into a live AC power (mains) outlet.

A few moments after applying power, the system emits two tones indicating that it is ready to use.

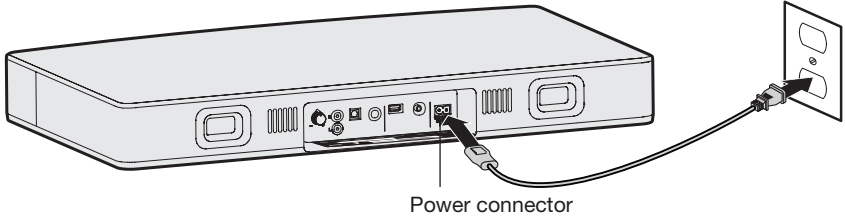

**Tip:** Bose recommends using a safety agency-approved surge protector on all electronic equipment. Voltage variations and spikes can damage electronic components in any system.

## System Setup

---

### Step 6: Placing your TV on the Solo system

---

Place your TV on the Solo system, making sure the TV stand is centered on the top of the system. Refer to “Placement guidelines:” on page 8.

**Caution:** Be sure to center the base of your TV on the top of this product.

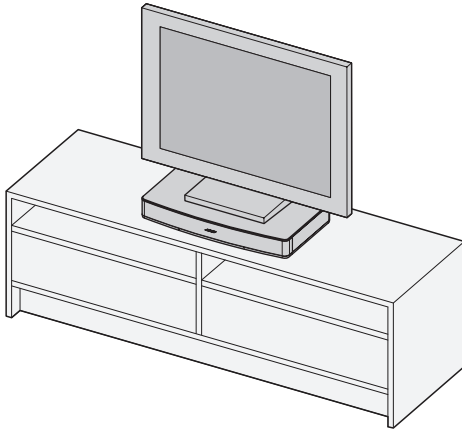

#### **Cautions:**

- DO NOT place a CRT type TV on this system. It is not designed for use with this type of TV.
- Allowing the base of your TV to hang over any edge of this speaker system increases the risk of the TV tipping, which may result in injury.
- If placing the sound system backed up to a wall, make sure there is a space of at least 1" (2.5 cm) between the wall and the rear of the system.
- If your TV comes with an anti-tip device, install it according to the manufacturer's instructions and adjust the tether as instructed after placing the TV on top of the system. Installing an anti-tip device is recommended when using a TV with this product. If your TV did not come with an anti-tip device, you can get one from most retail TV suppliers.

## Step 7: Turning off your TV speakers

To enjoy the full benefit of hearing TV audio through the Solo TV sound system, the internal speakers in your TV should be turned off.

**Note:** Check your TV owner's guide for help using the TV menus.

1. Turn on your TV.
2. Go to the TV menu and select **Audio, Sound, or Speaker Settings**.
3. Look for the menu item that allows you to turn off the TV speakers. This menu item may be called **Speakers On/Off** or something closely related.
4. If there is no setting for turning the TV speakers off, adjust the TV volume to its lowest setting.

**To confirm your TV speakers are turned off:**

1. Press  (mute) on the Solo remote.
2. Check that no sound is coming from your TV.

- Tip:** If you connected your TV to the Solo system using an optical digital cable, you may need to make sure that your TV's audio settings do not inhibit the audio output signal.
- Look for a menu item in your TV's Audio Settings that may affect digital audio output. You may have to select the digital output you want to use.
  - Look for any setting that selects the type of audio output, such as **Stereo** or **5.1 Channel Audio** output. You may need to select such a setting in order to enable the audio output.

## System Setup

---

### Step 8: Checking for sound

---

1. Power on your TV and cable/satellite box (if needed).
2. Press  on the Solo system remote.

Make sure the system status indicator is solid green.

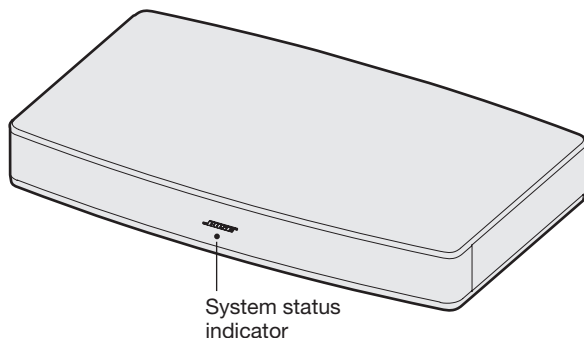

3. Check if sound is coming from the Solo system.  
If you do not hear sound from the Solo system see “Troubleshooting” on page 29.

**Tip:** At this time, you may consider setting your Solo system to automatically wake from standby whenever it receives a sound signal. See “Using auto-wake” on page 21.

### Step 9: Adjusting the bass

---

The bass control knob on the back of the system allows you to change the bass level output of the system.

Turn the bass control knob right to increase the bass, left to decrease the bass.

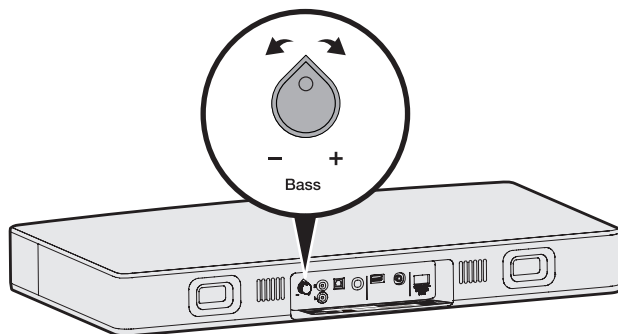

**Note:** For optimal sound quality for dialog-only programming, such as news and talk shows, see “Using dialog mode” on page 27 (Solo 15) and page 28 (Solo 10).



## Using alternate connections

You may need to use an alternate connection:

- If your TV does not have any audio output connections or does not deliver the audio to the Solo 15/10 system. See “Connecting a cable/satellite box to the system” or “Connecting a TV headphones output to the system” on pages 17-18.
- If you do not get sound from a DVD player that is connected to your TV. See “Connecting multiple devices to the system” on page 19.

### Connecting a cable/satellite box to the system

You can connect a cable/satellite box to the Solo 15/10 system. Only one cable is needed.

**Caution:** If using an optical cable, refer to page 12 for important instructions.

1. On the back of your cable/satellite box, locate the **Audio Out** connector panel and note which type of audio outputs your cable/satellite box has.

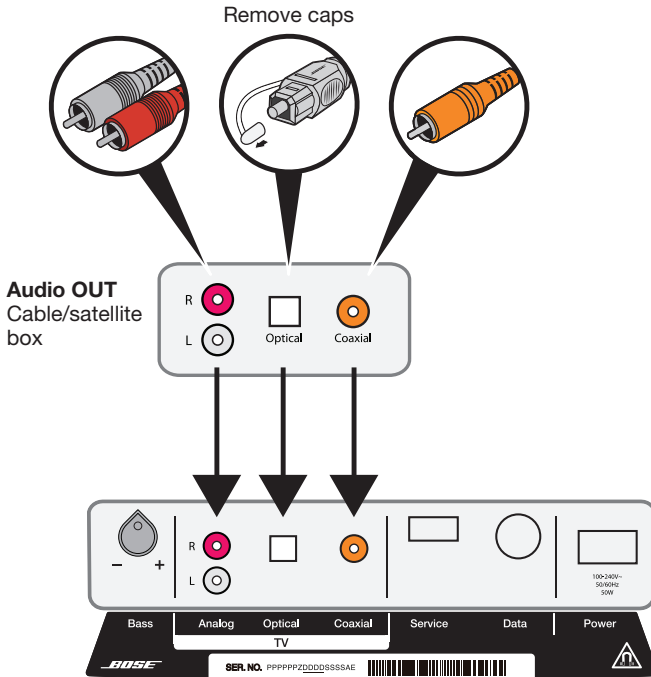

Audio IN Solo 15/10 system

2. Choose the appropriate audio cable for your cable/satellite box.
3. Connect the audio cable from your cable/satellite box's **Audio Out** connector panel to the Solo system.

# System Setup

## Connecting a TV headphones output to the system

If your TV only has a headphones connector, you need a dual RCA-to-3.5 mm stereo cable (not provided) to connect to the Solo 15/10 system.

1. Insert the stereo plug into the TV headphones connector.
2. Insert the white plug into the **L** connector on the Solo system.
3. Insert the red plug into the **R** connector on the Solo system.
4. Ensure your TV speakers are on. Refer to your TV's Owner's Guide for more information.
5. To ensure optimal volume control from your system, set your TV's volume to 75 percent of maximum; then set the volume level of your system using the remote control.

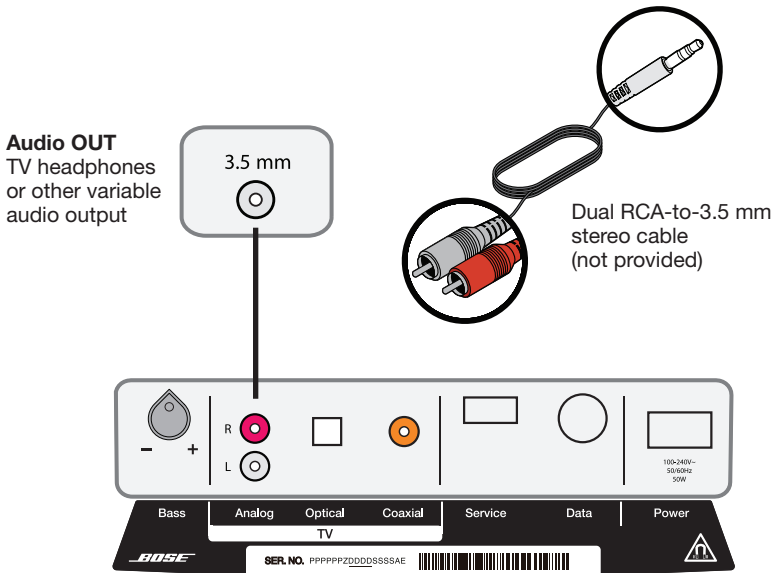

**Audio IN** Solo 15/10 system

## Connecting multiple devices to the system

If you have a device such as a DVD player connected to your TV, you may discover that your TV does not pass audio from the DVD player to the audio output on your TV. The Solo system provides a solution to this problem. You can connect up to three devices to the Solo system using a different type of audio cable for each.

For example, the figure below shows a cable/satellite box and a DVD player or game system connected to the Solo system.

**Note:** This alternate connection scheme may not work with the equipment you have in your home because some devices like cable/satellite boxes always remain on. When multiple devices are connected to the Solo system, turn on only the device you want to use and turn off the others.

**Caution:** If using an optical cable, refer to page 12 for important instructions.

### Audio OUT

DVD player or game system

### Audio OUT

Cable/satellite box

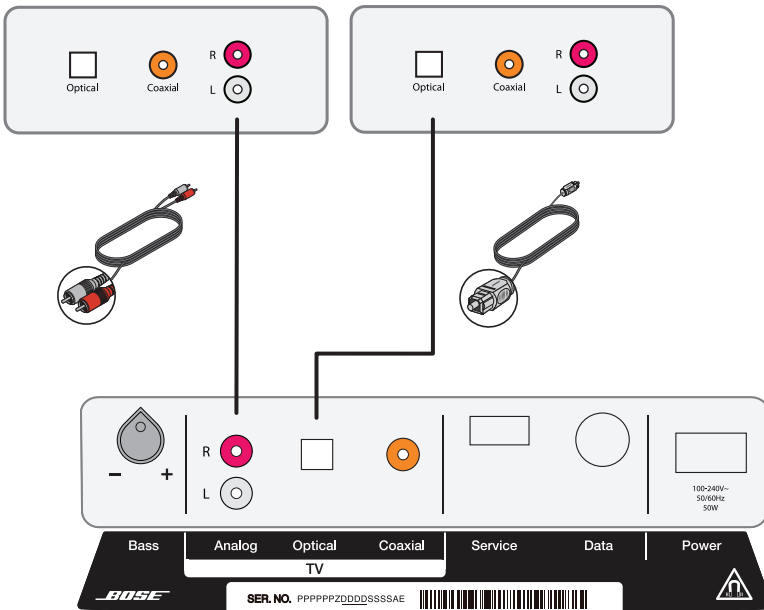

**Audio IN** Solo 15/10 system

# Operation

---

## Getting system information

---

The system status indicator tells you when the system is on and provides you with a system status during operation.

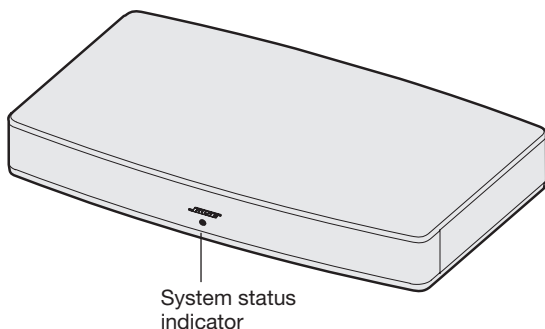

### System status:

Indicator activity	System state
Off	System off (standby)
Dim amber	Standby, auto wake is enabled
Solid green	Power is on
Blinking green or Blinking amber (if dialog mode is enabled)	System is muted
Fast blinking green or Fast blinking amber (if dialog mode is enabled)	Volume is being adjusted
Solid amber	Dialog mode is enabled
Solid red	System error - call Bose Customer Service

---

## Controlling the volume

---

On the remote:

- Press + to increase the volume.
- Press – to decrease the volume.
- Press  to mute or unmute the audio.

**Note:** To confirm your TV speakers are turned off, see page 15.

---

## Using auto-wake

---

When the Solo 15/10 system is powered on but not playing audio, the system powers off after one hour.

To wake the system, press  on the remote.

You can set the Solo 15/10 system to automatically wake whenever a sound signal is received.

### To enable auto-wake:

1. Point the remote at the system.
2. Press and hold  on the remote for 5 seconds.

The system emits three short *ascending* tones (going up) and the system status indicator flashes amber.

### To disable auto-wake:

1. Point the remote at the system.
2. Press and hold  on the remote for 5 seconds.

The system emits three short *descending* tones (going down) and the system status indicator flashes red.

**Note:** If your devices become out of sync, see “Resyncing your cable/satellite box and TV” on page 23.

# Operation

## Programming the Solo 15 universal remote

You can program the universal remote to control your TV, DVD, Blu-ray Disc™ player, cable/satellite box, game system or DVR.

**Note:** Your device may not be compatible with universal remotes. See your device's owner's guide for more information.

### Programming your remote to control your TV

1. Power on your TV.
2. Locate the device code for your brand of TV.

Refer to the TV section in the *Universal Remote Device Codes* book (provided).

3. On the remote, press and hold **TV** until all six source buttons glow, then release.

Only **TV** glows.

4. On the number keypad, enter the code for your brand of TV.

**Note:** If all six buttons blink three times, you entered an invalid code. Repeat steps 2 and 3.

5. Press **+** on the volume button.
6. Point the remote at your TV and press **Source**.

The TV powers off.

7. Press **EXIT** to save your settings.



### If your TV does not power off

Use the remote's code scanner to find your TV's device code.

1. Press **+** on the volume button to try another code.

**Note:** If all six buttons blink three times, you have cycled through all codes for your device. To retry the previous code, press **-** on the volume button.



2. Press **Source**.
3. Repeat steps 1 and 2 until your TV powers off.
4. Press **EXIT** to save your settings.

## Programming the remote to control other devices

Using the appropriate source button and device code, follow the same procedure in “Programming your remote to control your TV” on page 22.



## Customizing the power button

You can customize the power button  on your remote to power on/off your Solo 15 system, TV and cable/satellite box simultaneously.

1. Program your remote to control your TV and cable/satellite box (see page 22).
2. Press  and  simultaneously and hold for ten seconds.  
Both buttons flash three times.

## Resyncing your cable/satellite box and TV

After customizing the power button, your cable/satellite box and TV may become out of sync and not power on/off simultaneously. Use the following steps to resync your system.

1. Press the source button for the device that is out of sync.
2. Press  to power on or off the source.
3. Press .

Your devices power on or off simultaneously.

# Operation

## Switching between sources

You can switch from one source to another by pressing the appropriate source button on the remote. In addition to controlling the selected source, the remote always controls the basic speaker functions (on/off, volume, mute) of your Solo 15 system.

**Note:** Before you begin, ensure you have correctly programmed your sources.

1. Press the button for the source you want to control.

The source button glows.

2. Press .

The source powers on.









3. Press  to select the correct input on your TV.

You may need to press  several times to select the TV input for the source.

On some TVs,  displays a menu. Use your Solo 15 system remote to choose the correct TV input and close this menu.

## System control buttons

In order to use system control buttons, you must program your remote.  
(Refer to page 22.)

Button	Description
	Powers on/off your Solo 15 system; programmable to control the power on your TV and cable/satellite box
	Powers on/off a source
	Selects different sources for your TV connection
	Controls your cable/satellite box (programmable)
	Controls your Blu-ray or DVD player (programmable)
	Controls your game console (programmable)
	Controls your TV (programmable)
 	Controls secondary devices or other devices that may not fit into the above categories (programmable)



## Using playback controls

The functionality of the source playback buttons varies depending on the type and brand of your device. Refer to your device's owner's guide for more information.

First press the correct source button for the source you want to use.

Button	Description
	Change discs in a multi-disc player
	Change channel, DVD chapter, or music CD track
	Lists recorded DVR programs
	Enter and exit dialog mode
	Mute or unmute the system
	Previous channel, chapter, track
	Play
	Pause
	Stop
	Scan (fast-forward or rewind)
	Skip (chapters)
	Record
	Select a channel, chapter or track number Press Enter to select
	Power on/off closed captioning





## Using a third-party remote

A third-party remote, such as your cable/satellite box remote, can be programmed to control your Solo system.

Referring to the owner's guide for your cable/satellite box remote, follow the instructions for programming the remote to control a TV. When it is time to enter a device code, the owner's guide for the cable/satellite remote should tell you what to enter for a Bose system.

Once programmed, the third-party remote should control basic functions such as power on/off and volume.

## Using dialog mode

Dialog mode provides optimal sound quality for dialog-only programming, such as news and talk shows, by automatically adjusting the system's sound settings.

To enter dialog mode:

1. Point the remote at the system.
2. Press .  
The system status indicator blinks amber three times and then remains amber.

To exit dialog mode:

1. Point the remote at the system.
2. Press .  
The system status indicator blinks green three times and then remains green.

# Operation

---

## Using the Solo 10 remote

---

The Solo 10 TV sound system is easily operated using the small remote. Just aim the remote at the front of the system and press the buttons.

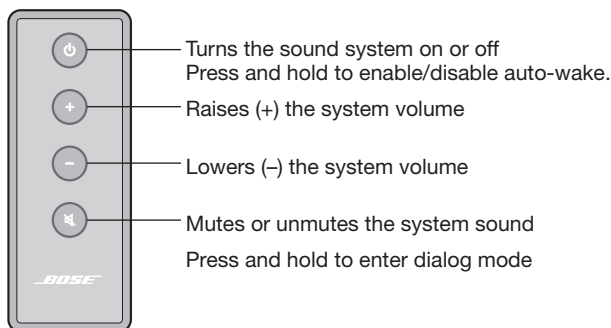

### Optional universal remote

A universal remote control is available from Bose that can operate this system and be programmed to control your TV and other components connected to it. Contact Bose Corporation or your local dealer for more information. See the contact list included in the carton.

### Using a third-party remote

A third-party remote, such as your cable/satellite box remote, can be programmed to control your Solo system.

Referring to the owner's guide for your cable/satellite box remote, follow the instructions for programming the remote to control a TV. When it is time to enter a device code, the owner's guide for the cable/satellite remote should tell you what to enter for a Bose system.

Once programmed, the third-party remote should control basic functions such as power on/off and volume.

### Using dialog mode

Dialog mode provides optimal sound quality for dialog-only programming, such as news and talk shows, by automatically adjusting the system's sound settings.

To enter dialog mode:

1. Point the remote at the system.
2. Press and hold .

The system status indicator blinks amber three times and then remains amber.

To exit dialog mode:

1. Point the remote at the system.
2. Press and hold .

The system status indicator blinks green three times and then remains green.

## Troubleshooting

Problem	What to do
TV base is too large to place on the system	<ul style="list-style-type: none"> <li>• Place the sound system in another location such as on an open shelf under the TV.</li> <li>• If possible, mount your TV on the wall above the sound system.</li> </ul>
No power	<ul style="list-style-type: none"> <li>• Make sure the power cord is securely connected on both ends.</li> <li>• Make sure the power cord is plugged into a live AC (mains) outlet. If the outlet is controlled by a switch, make sure the switch is in the ON position or test the outlet using a lamp.</li> <li>• Reset the system: Unplug the power cord for at least one minute. Plug the power in again and listen for the system to emit two tones confirming it has power.</li> </ul>
No sound	<ul style="list-style-type: none"> <li>• Make sure the Solo system is not muted.</li> <li>• Increase the volume.</li> <li>• Turn off all devices connected to the Solo system except the one you want to hear.</li> <li>• Make sure the audio cable is plugged into a connector on your TV labelled <b>Audio Output</b> or <b>Audio OUT</b>, not Audio Input or Audio IN.</li> <li>• Make sure all cable connections are correct and secure on the Solo system, TV, and other connected sources. If using an optical cable, refer to page 12 for important instructions.</li> <li>• Check that the correct TV input is selected.</li> <li>• Check that your TV's audio output is enabled. See your TV owner's guide for information.</li> <li>• If the sound system is connected to a TV output labelled VARIABLE (VAR), make sure the TV internal speakers are turned off, the TV volume is turned up, and the TV is not muted.</li> <li>• You may need to use an alternate connection. Refer to page 17.</li> <li>• If connecting through a TV headphones output, increase your TV volume to the maximum limit.</li> <li>• If connecting to two devices, ensure that you are not using an optical cable and coaxial cable.</li> <li>• Unplug the system's power cord from the AC (mains) outlet for one minute.</li> <li>• Reset the system: Unplug the power cord for at least one minute. Plug the power in again and listen for the system to emit two tones confirming it has power.</li> </ul>

# Care and Maintenance

Problem	What to do
Remote control is inconsistent or does not work	<ul style="list-style-type: none"><li>• Check the batteries to see if they are installed properly or if they need to be replaced. Refer to “Replacing the remote batteries” on page 31.</li><li>• Point the remote control at the sound system when you press a button.</li><li>• Check that the system status indicator on the sound system flashes when you press the remote volume or mute button.</li><li>• For the Solo 15 system remote<ul style="list-style-type: none"><li>- Point the remote control at the device you want to control.</li><li>- Check that the remote button for the selected source flashes when you press the volume button.</li><li>- There may be more than one device code for your brand of device. Refer to “Programming your remote to control your TV” on page 22.</li></ul></li><li>• Unplug the system’s power cord from the AC (mains) outlet for one minute.</li><li>• Reset the system: Unplug the power cord for at least one minute. Plug the power in again and listen for the system to emit two tones confirming it has power.</li></ul>
Sound is distorted	<ul style="list-style-type: none"><li>• Make sure cable connections are secure on the sound system and TV.</li><li>• If the sound system is connected to a TV output labelled VARIABLE (VAR), reduce the TV volume.</li><li>• Bypass the TV and connect directly to the source using one of the Alternate setup methods. Refer to page 17.</li><li>• Reset the system: Unplug the power cord for at least one minute. Plug the power in again and listen for the system to emit two tones confirming it has power.</li></ul>
Sound is coming from the TV	<ul style="list-style-type: none"><li>• Turn off your TV’s internal speakers.</li><li>• Adjust the TV volume.</li></ul>
System status indicator is red	<ul style="list-style-type: none"><li>• System error. Call Bose Customer Service.</li></ul>

# Replacing the remote batteries

### Solo 15 universal remote

Replace both batteries when the remote control stops operating or its range seems reduced. Alkaline batteries are recommended.

1. Slide open the battery compartment cover on the back of the remote.
2. Remove both batteries.

Be sure to dispose of the batteries according to the regulations in your area.

3. Insert two AA (IEC-LR6) 1.5V batteries, or the equivalent. Match the + and – symbols on the batteries with the + and – markings inside the compartment.
4. Slide the battery compartment cover back into place.

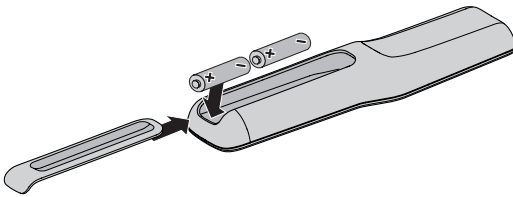

### Solo 10 remote

Replace the battery when the remote control stops operating or its range seems reduced.

1. Using a coin, turn the battery cover slightly counterclockwise.

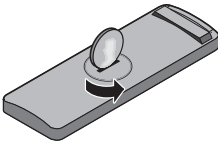

2. Remove the cover and insert the new battery (CR2032 or DL2032) flat side up, with the plus (+) symbol in view.

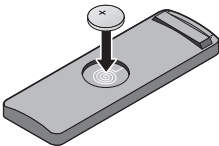

3. Re-seat the cover and turn it clockwise to lock into place.

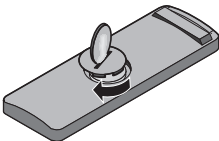

# Care and Maintenance

---

## Cleaning

---

- You can clean the surface of the speaker with a soft, dry cloth.
- Do not use any sprays near the speaker. Do not use any solvents, chemicals, or cleaning solutions containing alcohol, ammonia, or abrasives.
- Do not allow liquids to spill into any openings.
- The speaker grille requires no special care, although you may carefully vacuum it with a brush attachment, if necessary.

## Customer service

---

For additional help in solving problems, contact Bose Customer Service. Refer to the address sheet included with the Solo 15/10 TV sound system.

In the U.S. only, call: 800-901-0472.

## Limited warranty

---

Your Bose® Solo 15/10 TV sound system is covered by a limited warranty. Details of the limited warranty are provided on the product registration card that is included in the carton. Please refer to the card for instructions on how to register. Failure to register will not affect your limited warranty rights.

## Technical information

---

### Power rating

100-240V $\sim$  50/60 Hz 50W

### Dimensions

24.75" (62.8 cm) W x 14" (35.6 cm) D x 3" (7.6 cm) H

### Weight

12 lbs (6.35 kg)





# Contenido

---

## Introducción

Gracias.....	7
Desembalaje.....	7

## Instalación del sistema

Paso 1: Colocar el sistema .....	8
Paso 2: Seleccionar el tipo de cable de audio que desea utilizar.....	9
Paso 3: Conectar el cable de audio seleccionado al televisor .....	10
Paso 4: Conectar el cable de audio al sistema Solo.....	11
Instrucciones importantes para conexiones de cable óptico.....	12
Paso 5: Encender el sistema Solo.....	13
Paso 6: Colocar el televisor sobre el sistema Solo .....	14
Paso 7: Apagar los altavoces del televisor .....	15
Paso 8: Comprobar si hay sonido .....	16
Paso 9: Ajustar los graves.....	16
Utilizar conexiones alternativas.....	17
Conectar un receptor de cable/satélite al sistema.....	17
Conectar una salida para auriculares del televisor al sistema .....	18
Conectar varios dispositivos al sistema.....	19

## Funcionamiento

Obtener información del sistema.....	20
Controlar el volumen .....	21
Utilizar activación automática.....	21
Programar el control remoto universal Solo 15 .....	22
Programar el control remoto para que maneje el televisor .....	22
Programar el control remoto para manejar otros dispositivos.....	23
Personalizar el botón de alimentación .....	23
Resincronizar el receptor de cable/satélite y el televisor.....	23
Cambiar de una fuente a otra.....	24
Botones de control del sistema.....	24
Utilizar controles de reproducción .....	25
Navegar por los menús y las guías en pantalla .....	26

Utilizar un control remoto de otra marca.....	27
Utilizar el modo de diálogo.....	27
Utilizar el control remoto Solo 10 .....	28
Control remoto universal opcional .....	28
Controles remotos de otras marcas .....	28
Utilizar el modo de diálogo.....	28

## **Cuidado y mantenimiento**

Resolución de problemas.....	29
Cambio de las pilas del control remoto .....	31
Control remoto universal Solo 15 .....	31
Control remoto Solo 10.....	31
Limpieza.....	32
Atención al cliente.....	32
Garantía limitada.....	32
Información técnica .....	32

# Información de seguridad

---

## Lea esta guía.

Lea atentamente esta guía del usuario y guárdela para consultarla en el futuro.



El símbolo de relámpago con una flecha dentro de un triángulo equilátero indica al usuario que la caja del sistema puede contener una tensión sin aislar de magnitud suficiente para constituir un riesgo de descarga eléctrica.



El signo de exclamación dentro de un triángulo equilátero, tal como aparece marcado en el sistema, avisa al usuario de que existen instrucciones de operación y mantenimiento importantes en esta guía del usuario.

---



### ADVERTENCIAS:

- Con el fin de reducir el riesgo de descargas eléctricas, no exponga el producto a la lluvia o la humedad.
- No exponga el aparato a gotas ni salpicaduras, ni coloque objetos llenos de líquidos (como jarrones) sobre él o en algún lugar próximo. Al igual que con cualquier producto electrónico, evite que se derramen líquidos en los componentes del sistema. Los líquidos pueden provocar errores o riesgos de incendio.



- **Control remoto Solo 10:** Mantenga las pilas nuevas y usadas fuera del alcance de los niños. Absténgase de ingerir la pila, ya que existe riesgo de combustión química. El control remoto suministrado con este producto contiene una pila de botón. Si se ingiere la pila de botón, puede ocasionar quemaduras internas graves en solo dos horas y provocar la muerte. En el caso de que el compartimento de la pila no se cierre correctamente, deje de usar el producto y manténgalo fuera del alcance de los niños. Si cree que la pila ha podido ser ingerida o puede encontrarse en algún lugar dentro del cuerpo, acuda al médico de inmediato. La pila de botón puede explotar o provocar un incendio o combustión química si se sustituye o manipula incorrectamente. No se debe recargar, desmontar, calentar por encima de los 100° C ni incinerar. Sustitúyala únicamente por una pila homologada (por ejemplo UL) de litio de 3 voltios CR2032 o DL2032. Deseche inmediatamente las pilas usadas.
  - **Control remoto Solo 15:** No desmonte, abra ni destruya las pilas o la batería. No exponga las pilas ni la batería al calor o al fuego. Evite guardarlas bajo luz solar directa. No provoque cortocircuitos en la batería. No guarde las pilas en desorden en una caja o un cajón donde puedan cortocircuitarse o ser cortocircuitadas por otros objetos metálicos. No retire el embalaje original de la pila hasta que vaya a utilizarla. No someta las pilas a golpes mecánicos. En el caso de que una pila tenga fugas, no deje que el líquido entre en contacto con la piel o los ojos. Si ha entrado en contacto, limpie el área afectada con agua abundante y procure asistencia médica. Observe las marcas más (+) y menos (-) de la pila y el equipo y asegúrese de utilizarlas correctamente. No utilice ninguna batería o pila que no se haya diseñado para utilizar con el producto. Mantenga las pilas fuera del alcance de los niños. Si alguien se ha tragado una pila, procure asistencia médica de inmediato. Compre siempre la pila correcta para el equipo. Mantenga las pilas limpias y secas. Si los terminales de las pilas están sucios, límpielos con una bayeta seca y limpia. Utilice la pila únicamente en la aplicación a la que está destinada. Cuando sea posible, retire la pila del equipo si no lo utiliza. Sustitúyalas únicamente por pilas alcalinas AA (IEC LR06).
  - No coloque sobre el aparato o cerca de éste llamas vivas, por ejemplo, velas.
  - No coloque nunca el equipo sobre una superficie inestable. El equipo puede caer, produciendo graves accidentes a las personas o incluso la muerte. Muchos accidentes, sobre todo en niños, pueden evitarse adoptando unas sencillas precauciones, como las siguientes:
    - Utilice armarios o pedestales recomendados por el fabricante del equipo.
    - Utilice muebles en los que el equipo pueda apoyarse con seguridad.
    - Compruebe que el equipo no sobresale del borde del mueble en el que se apoya.
    - No coloque el equipo en muebles altos (por ejemplo, armarios o librerías) sin sujetar correctamente tanto el mueble como el equipo a un punto de apoyo adecuado.
    - No coloque el equipo sobre ropa u otros materiales situados entre el equipo y el mueble de apoyo.
    - Eduque a los niños sobre los peligros de subirse a los muebles para alcanzar aparatos o sus controles.
  - Si tiene dudas sobre su capacidad para montar con seguridad el televisor o instalar este producto, solicite ayuda a un instalador profesional.
  - No deje que los niños empujen, se suban o tiren del monitor de A/V, pues podrían hacerlo caer, con posible riesgo de lesiones o muerte. Para mayor seguridad y estabilidad, asegure el monitor utilizando un dispositivo antivuelco adecuado.
-

# Información de seguridad



**ADVERTENCIA:** Este producto contiene material magnético. Consulte a su médico si tiene alguna duda acerca de los efectos que esto pudiera tener en el funcionamiento de un dispositivo médico implantado.



**ADVERTENCIA:** Contiene piezas pequeñas que pueden suponer riesgo de asfixia. No adecuado para niños menores de 3 años.



**PRECAUCIÓN:** No realice modificaciones no autorizadas del producto; en caso contrario puede poner en riesgo la seguridad, el cumplimiento normativo, el rendimiento del sistema y anular la garantía.

## Notas:

- Si se utiliza la clavija de red o el conector del aparato como dispositivo de desconexión, deberá poder accionarse fácilmente.
- Este producto debe usarse en interiores. No se ha diseñado ni probado para su uso en exteriores, autocaravanas ni embarcaciones.
- La etiqueta del producto se encuentra en la base o la parte posterior del producto.



廢電池請回收

**Deseche correctamente las pilas usadas**, siguiendo la normativa local

No las quemé.



Este producto cumple todos los requisitos aplicables de las Directivas de la UE. Encontrará la declaración de conformidad completa en [www.Bose.com/compliance](http://www.Bose.com/compliance).

1. Lea las siguientes instrucciones.
2. Guarde estas instrucciones.
3. Tenga presentes todas las advertencias.
4. Siga todas las instrucciones.
5. No utilice este aparato cerca del agua.
6. Límpielo solo con un trapo seco.
7. No bloquee las aberturas de ventilación. Instálelo siguiendo las instrucciones del fabricante.
8. No lo instale cerca de fuentes de calor, tales como radiadores, salidas de aire caliente, cocinas u otros aparatos (incluidos amplificadores) que generen calor.
9. Proteja el cable de alimentación de forma que nadie lo pise ni quede pinzado, en particular cerca de enchufes, receptáculos de tomas múltiples y en el lugar en que sale del aparato.
10. Utilice solo conexiones y accesorios suministrados por el fabricante.
11. Desenchufe el aparato si se produce una tormenta eléctrica o si no lo va a utilizar durante periodos prolongados de tiempo.
12. Toda reparación debe ser realizada por personal cualificado. Lleve el aparato a reparar si presenta algún daño, por ejemplo, si el cable de alimentación o el enchufe están dañados, si se han vertido líquidos o se han caído objetos sobre él o ha estado expuesto a la lluvia o humedad, si no funciona correctamente o ha caído al suelo.



Este símbolo significa que el producto no se debe desechar como un residuo doméstico y que se debe entregar en un centro de recogida adecuado para su reciclado. La eliminación y el reciclado adecuados ayudan a proteger los recursos naturales, la salud humana y el medio ambiente. Para obtener más información sobre la eliminación y el reciclado de este producto, póngase en contacto con el ayuntamiento, el servicio de recogida de residuos o el establecimiento donde compró este producto.

# Información de seguridad

**NOTA:** Este equipo se ha probado y ha demostrado que cumple con los límites para dispositivos digitales de clase B, de acuerdo con el apartado 15 de las normas de la FCC. Estos límites están diseñados para ofrecer una protección razonable contra las interferencias perjudiciales en una instalación doméstica. Este equipo genera, utiliza y puede irradiar energía de radiofrecuencia y, si no se instala y se utiliza de acuerdo con las instrucciones suministradas, podría ocasionar interferencias perjudiciales para las comunicaciones por radio. No obstante, no se puede garantizar que no se vaya a producir este tipo de interferencias en una instalación en particular. Si este equipo ocasiona interferencias perjudiciales en la recepción de radio o televisión, lo que puede comprobarse encendiendo y apagando el equipo, se recomienda que intente corregir la interferencia mediante una de las siguientes acciones:

- Reoriente o reubique la antena receptora.
- Aumente la separación entre el equipo y el receptor.
- Conecte el equipo a una toma de un circuito diferente del circuito al que está conectado el receptor.
- Consulte con su distribuidor o con un técnico de radio y televisión.

Los cambios o modificaciones no aprobados expresamente por Bose Corporation podrían anular la autorización que tiene el usuario para utilizar este equipo.

Este dispositivo cumple la parte 15 de las Normas de la FCC. El funcionamiento está sujeto a las dos condiciones siguientes: (1) Este dispositivo no puede causar interferencias nocivas y (2) este dispositivo debe aceptar cualquier interferencia que reciba, incluidas las interferencias que puedan causar un funcionamiento no deseado.

Este aparato de Clase B cumple la especificación canadiense ICES-003.

CAN ICES-3 (B) / NMB-3 (B)

Nombres y contenido de sustancias o elementos tóxicos o peligrosos						
Nombre de la pieza	Sustancias y elementos tóxicos o peligrosos					
	Plomo (Pb)	Mercurio (Hg)	Cadmio (Cd)	Hexavalente (CR(VI))	Bifenilo polibromado (PBB)	Éter difenílico polibromado (PBDE)
PCB	X	O	O	O	O	O
Piezas metálicas	X	O	O	O	O	O
Piezas de plástico	O	O	O	O	O	O
Altavoces	X	O	O	O	O	O
Cables	X	O	O	O	O	O

O: Indica que esta sustancia tóxica o peligrosa contenida en todos los materiales homogéneos usados para esta pieza está por debajo del requisito límite en SJ/T 11363-2006.

X: Indica que esta sustancia tóxica o peligrosa contenida en al menos uno de los materiales homogéneos usados para esta pieza está por encima del requisito límite en SJ/T 11363-2006.

## Cumplimente y conserve como referencia

El número de serie y el modelo se encuentran en el panel inferior.

Número de serie: \_\_\_\_\_

Modelo: \_\_\_\_\_

Fecha de compra: \_\_\_\_\_

Se recomienda conservar el recibo de compra junto con esta guía del usuario.



Fabricado con licencia de Dolby Laboratories. Dolby y el símbolo de las dos D son marcas registradas de Dolby Laboratories.

Blu-ray Disc™ es una marca comercial propiedad de Blu-ray Disc Association (BDA).

©2014 Bose Corporation. Ninguna parte de este trabajo podrá reproducirse, modificarse, distribuirse o usarse de ninguna otra manera sin permiso previo y por escrito.

## Gracias...

Gracias por elegir el sistema de sonido Bose® Solo 15/10 TV para su hogar. Este elegante y discreto sistema de altavoces se ha diseñado para su instalación bajo la mayoría de los televisores de 46 pulgadas y muchos de 50 pulgadas. Proporciona un rendimiento acústico extraordinario que mejorará considerablemente la calidad de lo que ve en televisión.

## Desembalaje

Desembale cuidadosamente la caja y compruebe que dispone de todos los componentes que se muestran aquí:

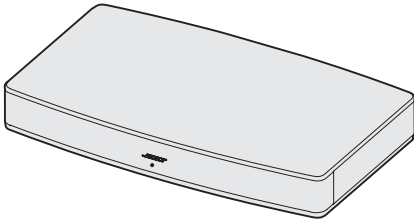

Sistema de sonido Solo 15/10 TV



Control remoto universal Solo 15



o bien

Control remoto Solo 10

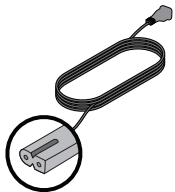

Cable de alimentación  
(Se incluye el cable de alimentación adecuado para su región.)



Cable óptico de audio digital

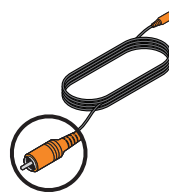

Cable coaxial de audio digital  
(incluido solo en Europa)



Cable de audio analógico estéreo

Si alguna pieza del producto parece estar dañada, no utilice el sistema. Notifíquelo de inmediato a un distribuidor autorizado de Bose o llame al Departamento de atención al cliente de Bose. En la lista de contactos incluida en la caja encontrará la información necesaria.

Asegúrese de guardar la caja y los materiales de embalaje, ya que proporcionan el modo más seguro para transportar o almacenar el producto.

# Instalación del sistema

---

## Paso 1: Colocar el sistema

---

1. Aparte el televisor a un lado y gírelo para poder ver el panel **Audio Out**.
2. Coloque el sistema Solo donde tenía el televisor.

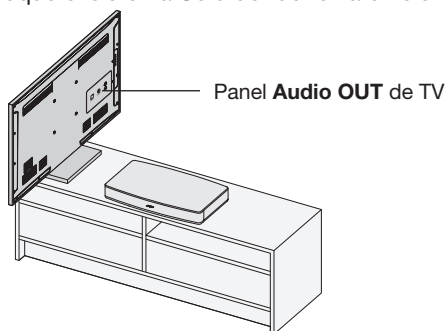

### Orientaciones para la colocación:

- El sistema Bose® Solo 15/10 se ha diseñado para instalar bajo televisores que no superen los 34 kg de peso y tengan una base de menos de 61 cm de anchura y 31 cm de fondo.
- La base del televisor debe estar centrada sobre el sistema y no debe quedar suspendida sobre ninguno de sus bordes.
- Si la base del televisor es demasiado grande para colocarla sobre el sistema, sitúe el sistema de sonido en otra ubicación, como un estante abierto bajo el televisor, pero manteniéndolo cerca de éste para que pueda llegar el cable de audio. También puede montar el televisor en la pared, sobre el sistema.
- Si coloca el sistema de sonido en un armario o un estante, sitúe la parte frontal lo más cerca posible del borde frontal del estante para obtener un rendimiento óptimo del audio.

### Precauciones:

- NO coloque un televisor de tipo CRT sobre el sistema, ya que no se ha diseñado para este tipo de televisores.
- Si deja la base del televisor suspendida sobre cualquier borde de este sistema de altavoces, aumentará el riesgo de caída del televisor, lo que puede ocasionar lesiones.
- Si coloca el sistema de sonido apoyado en una pared, asegúrese de que queda al menos una separación de 2,5 cm entre la pared y la parte posterior del sistema.
- De cualquier forma que coloque este producto, asegúrese de que las aberturas de ventilación del panel posterior no quedan bloqueadas.
- Si su televisor incorpora un dispositivo antivuelco, instálelo de acuerdo con las instrucciones del fabricante y ajuste la correa siguiendo las instrucciones después de colocar el televisor sobre el sistema. Se recomienda instalar un dispositivo antivuelco cuando se utiliza un televisor con este producto. Si su televisor no incorpora dispositivo antivuelco, lo encontrará en la mayoría de los establecimientos de venta de televisores.



## Paso 2: Seleccionar el tipo de cable de audio que desea utilizar

1. En la parte posterior del televisor, localice el panel de conexiones **Audio Out** y observe qué tipo de conectores de salida de audio tiene el televisor.

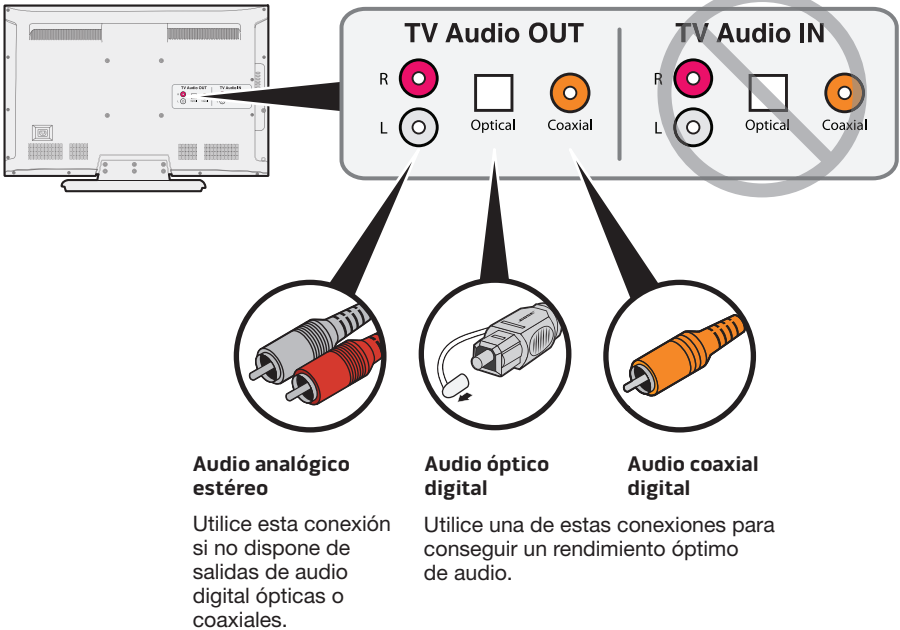

2. Elija el cable de audio adecuado para el televisor.

**Nota:** El sistema Solo puede incluir varios tipos de cables de audio. Solo se necesita una conexión de audio. Seleccione un cable y guarde los demás.

**Nota:** Los cables óptico y coaxial ofrecen el mejor rendimiento de audio. Utilice el cable analógico solo si su televisor no tiene una salida óptica o una salida coaxial.

**Sugerencia:** Si su televisor no tiene salidas de audio puede utilizar las de otro dispositivo. Consulte "Utilizar conexiones alternativas" en la página 17 otra formas de conectar el sistema de sonido Solo TV.

# Instalación del sistema

## Paso 3: Conectar el cable de audio seleccionado al televisor

1. En la parte posterior del televisor, localice el panel de conexiones **Audio OUT**.
2. Conecte un extremo del cable de audio seleccionado en el conector **Audio OUT** correspondiente.

**Precaución:** Si utiliza el cable óptico, asegúrese de retirar la cubierta protectora y sujete la clavija en la orientación correcta para el conector **Audio OUT** del televisor.

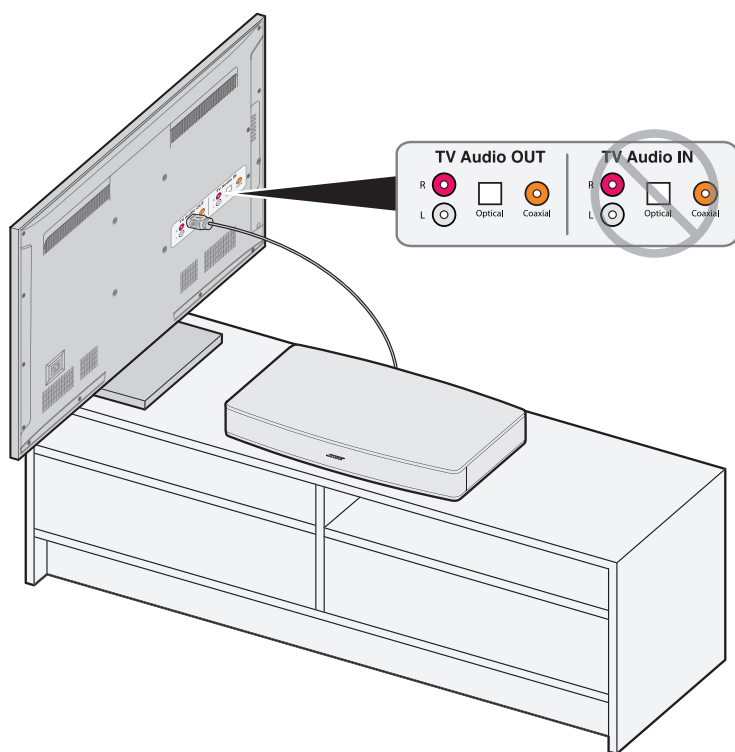

## Paso 4: Conectar el cable de audio al sistema Solo

Conecte el otro extremo del cable de audio seleccionado en el conector correspondiente del sistema Solo.

**Nota:** Si utiliza el cable óptico, lea las Instrucciones importantes en página 12.

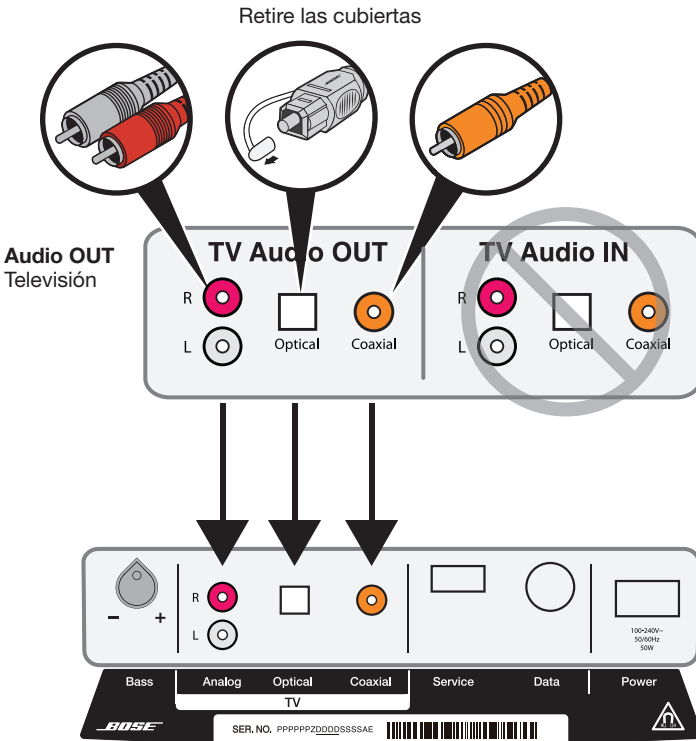

Audio IN sistema Solo

**Nota:** Solo se necesita una conexión de audio.

# Instalación del sistema

## Instrucciones importantes para conexiones de cable óptico

1. Retire la cubierta protectora de ambos extremos del cable óptico.

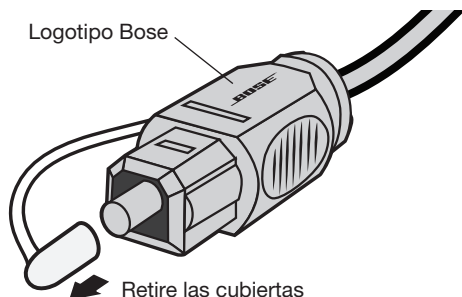

2. Sujete la tapa del cable óptico con el logotipo de Bose mirando hacia arriba, tal como se muestra.
3. Alinee la clavija con el conector **óptico** del sistema Solo e insértela con cuidado.

**Nota:** El conector **óptico** del sistema Solo tiene una puerta articulada que se aparta al insertar la clavija.

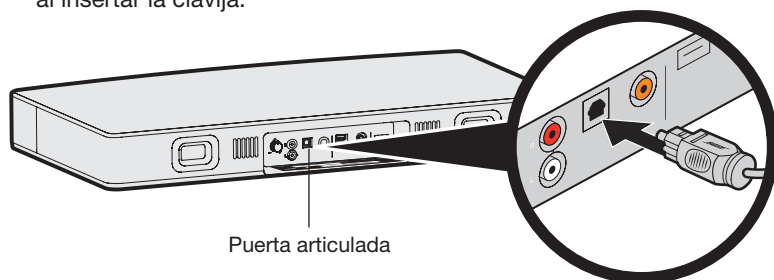

**Precaución:** Si inserta la clavija incorrectamente orientada puede dañar la clavija y/o el conector.

4. **Inserte** firmemente la clavija en el conector hasta que haga clic. Compruebe que la clavija no puede salirse fácilmente del conector.

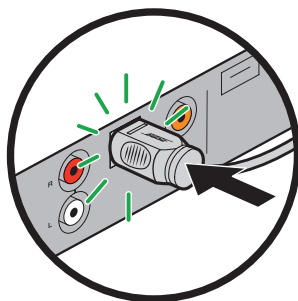

## Paso 5: Encender el sistema Solo

1. Enchufe un extremo del cable de alimentación en el conector **Power**.
2. Enchufe el otro extremo a una toma de la red eléctrica con corriente.

Un momento después de encender el sistema, emitirá dos tonos que indican que está listo para usar.

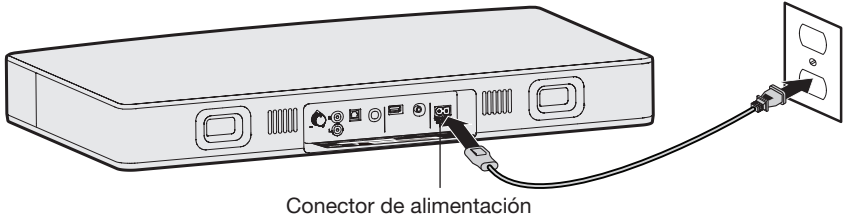

**Sugerencia:** Bose recomienda utilizar supresores de sobretensiones homologados por organismos de seguridad en todos los equipos electrónicos. Las variaciones y los picos de la tensión pueden dañar los componentes electrónicos de cualquier sistema.

## Instalación del sistema

---

### Paso 6: Colocar el televisor sobre el sistema Solo

---

Coloque el televisor sobre el sistema Solo, asegurándose de que el pedestal queda centrado sobre la parte superior del sistema. Consulte "Orientaciones para la colocación" en la página 8.

**Precaución:** Asegúrese de centrar la base de su televisor sobre este producto.

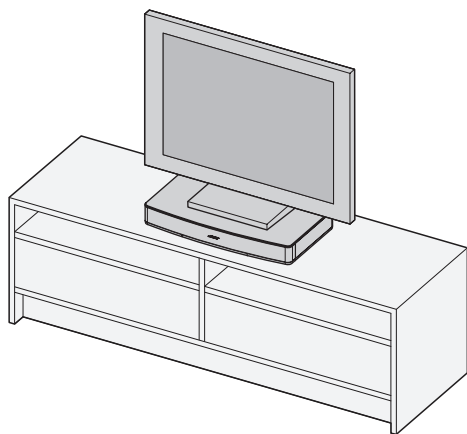

#### Precauciones:

- NO coloque un televisor de tipo CRT sobre el sistema, ya que no se ha diseñado para este tipo de televisores.
- Si deja la base del televisor suspendida sobre cualquier borde de este sistema de altavoces, aumentará el riesgo de caída del televisor, lo que puede ocasionar lesiones.
- Si coloca el sistema de sonido apoyado en una pared, asegúrese de que queda al menos una separación de 2,5 cm entre la pared y la parte posterior del sistema.
- Si su televisor incorpora un dispositivo antivuelco, instálelo de acuerdo con las instrucciones del fabricante y ajuste la correa siguiendo las instrucciones después de colocar el televisor sobre el sistema. Se recomienda instalar un dispositivo antivuelco cuando se utiliza un televisor con este producto. Si su televisor no incorpora dispositivo antivuelco, lo encontrará en la mayoría de los establecimientos de venta de televisores.

### Paso 7: Apagar los altavoces del televisor

Para disfrutar plenamente del sonido de la televisión a través del sistema de sonido Solo TV deberá apagar los altavoces internos del televisor.

**Nota:** Consulte la guía del usuario del televisor si necesita ayuda para utilizar los menús del televisor.

1. Encienda el televisor.
2. Vaya al menú del televisor y seleccione **Audio, Sonido o Configuración de los altavoces**.
3. Busque el elemento de menú que le permita apagar los altavoces del televisor. Este elemento del menú puede llamarse **Encender/apagar altavoces** o algo muy parecido.
4. Si no hay ningún ajuste para apagar los altavoces del televisor, ajuste el volumen del televisor a su nivel más bajo.

**Para confirmar que los altavoces del televisor están apagados:**

1. Pulse  (silenciar) en el control remoto Solo.
2. Compruebe que el televisor no emite sonido.

**Sugerencia:** Si ha conectado el televisor al sistema Solo empleando un cable óptico digital, deberá asegurarse de que la configuración de audio del televisor no inhibe la señal de salida de audio.

- Busque en la configuración de audio del televisor un elemento de menú que pueda afectar a la salida de audio digital. Es posible que deba seleccionar la salida digital que desea utilizar.
- Busque cualquier ajuste que seleccione el tipo de salida de audio, como la salida **estéreo** o **Audio 5.1 canales**. Quizá deba seleccionar un ajuste de este tipo para permitir la salida de audio.

# Instalación del sistema

## Paso 8: Comprobar si hay sonido

1. Encienda el televisor y el receptor de cable/satélite (si es necesario).
2. Pulse  en el control remoto del sistema Solo.  
Asegúrese de que el indicador de estado del sistema se mantiene encendido en verde sin parpadeo.

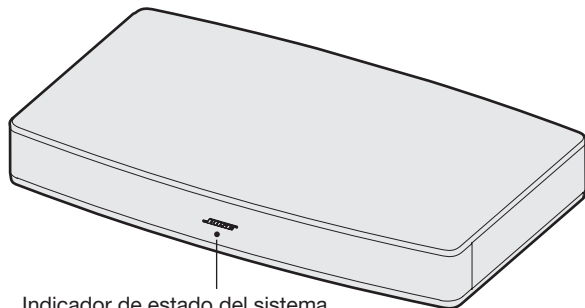

Indicador de estado del sistema

3. Compruebe si el sonido procede del sistema Solo.  
Si el sistema Solo no emite sonido, consulte “Resolución de problemas” en la página 29.

**Sugerencia:** En este momento, puede configurar el sistema Solo para que se active automáticamente desde el modo de reposo cuando reciba una señal de audio. Consulte “Utilizar activación automática” en la página 21.

## Paso 9: Ajustar los graves

El control de graves situado en la parte posterior del sistema permite cambiar el nivel de salida de graves del sistema.

Gire el control de graves hacia la derecha para aumentar los graves y hacia la izquierda para bajarlos.

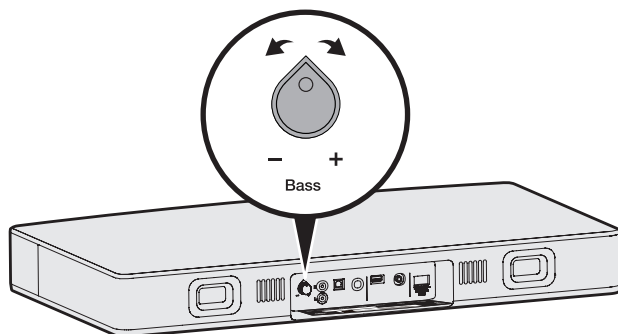

**Nota:** Para obtener una calidad de sonido óptima en programas de diálogos, como noticias y espacios de debate, consulte “Utilizar el modo de diálogo” en la página 27 (Solo 15) y la página 28 (Solo 10).



## Utilizar conexiones alternativas

Es posible que deba usar una conexión alternativa:

- Si su televisor no tiene conexiones de salida de audio o no reproduce audio a través del sistema Solo 15/10. Consulte “Conectar un receptor de cable/satélite al sistema” o “Conectar una salida para auriculares del televisor al sistema” en las páginas 17-18.
- Si no obtiene sonido de un reproductor de DVD que está conectado al televisor. Consulte “Conectar varios dispositivos al sistema” en la página 19.

### Conectar un receptor de cable/satélite al sistema

Puede conectar un receptor de cable/satélite al sistema Solo 15/10. Solo se necesita un cable.

**Precaución:** Si utiliza un cable óptico, consulte las instrucciones importantes en página 12.

1. En la parte posterior del receptor de cable/satélite, localice el panel de conexiones **Audio Out** y observe qué tipo de salidas de audio tiene el receptor.

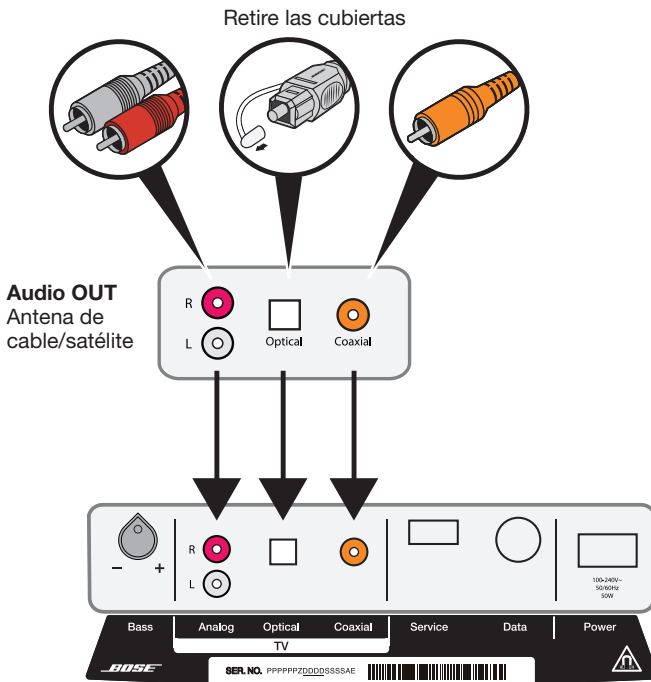

2. Elija el cable de audio adecuado para el receptor de cable/satélite.
3. Conecte el cable de audio desde el panel de conexiones **Audio Out** del receptor de cable/satélite hasta el sistema Solo.

# Instalación del sistema

## Conectar una salida para auriculares del televisor al sistema

Si su televisor solo tiene un conector para auriculares, necesita un cable estéreo dual RCA a 3,5 mm (no suministrado) para conectar con el sistema Solo 15/10.

1. Inserte la clavija estéreo en el conector para auriculares del televisor.
2. Inserte la clavija blanca en el conector **L** del sistema Solo.
3. Inserte la clavija roja en el conector **R** del sistema Solo.
4. Compruebe que los altavoces del televisor están encendidos. Consulte la guía del usuario del televisor para obtener más información.
5. Para garantizar un control de volumen óptimo del sistema, ajuste el volumen del televisor al 75% del máximo. A continuación, ajuste el volumen del sistema con el control remoto.

**Audio OUT**  
Auriculares de  
televisión u  
otra salida de  
audio variable

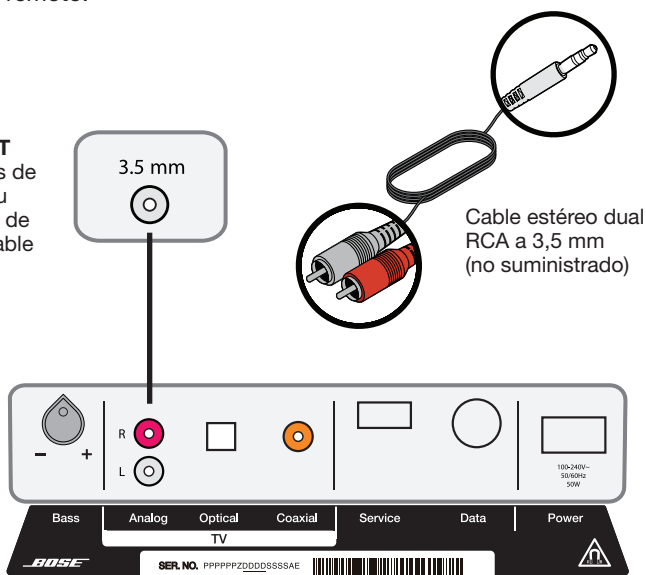

Audio IN Sistema Solo 15/10

## Conectar varios dispositivos al sistema

Si tiene un dispositivo, por ejemplo, un reproductor de DVD, conectado al televisor, es posible que observe que el televisor no transmite audio del reproductor de DVD a la salida de audio del televisor. El sistema Solo ofrece una solución a este problema. Puede conectar hasta tres dispositivos al sistema Solo empleando un tipo de distinto de cable de audio para cada uno.

Por ejemplo, la figura siguiente muestra un receptor de cable/satélite y un reproductor de DVD conectados al sistema Solo.

**Nota:** Este sistema de conexión alternativa puede no funcionar con el equipo que tiene en casa porque algunos dispositivos, como los receptores de cable/satélite, siempre se mantienen encendidos. Cuando hay varios sistemas conectados al sistema Solo, encienda únicamente el dispositivo que desea utilizar y apague los demás.

**Precaución:** Si utiliza un cable óptico, consulte las instrucciones importantes en página 12.

### Audio OUT

Reproductor de DVD o sistema de videojuegos

### Audio OUT

Antena de cable/satélite

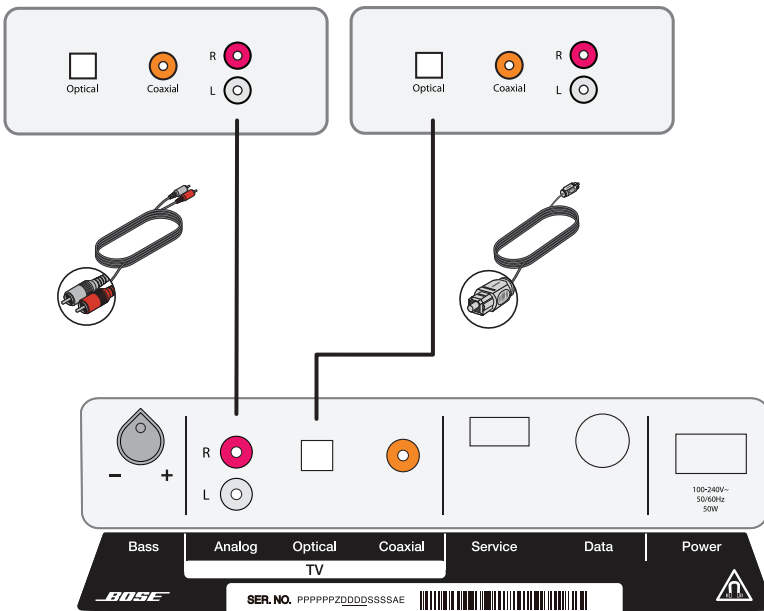

Audio IN Sistema Solo 15/10

# Funcionamiento

## Obtener información del sistema

El indicador de estado del sistema muestra si está encendido el sistema e informa sobre el estado del sistema durante su funcionamiento.

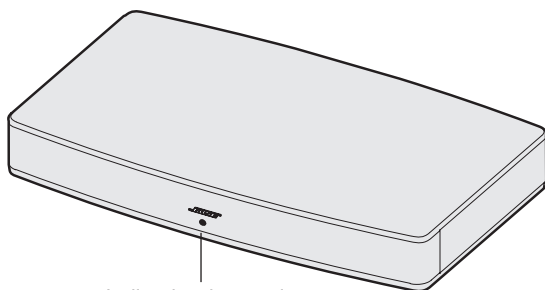

Indicador de estado del sistema

### Estado del sistema:

Actividad del indicador	Estado del sistema
Apagado	Sistema apagado (reposo)
Ámbar atenuado	Reposo, activación automática habilitada
Verde sin parpadeo	El sistema está encendido
Verde con parpadeo o Ámbar con parpadeo (si está habilitado el modo de diálogo)	El sistema está silenciado
Verde con parpadeo rápido o Ámbar con parpadeo rápido (si está habilitado el modo de diálogo)	Se está ajustando el volumen
Ámbar sin parpadeo	El modo de diálogo está habilitado
Rojo sin parpadeo	Error del sistema - llame al Servicio al cliente de Bose

## Controlar el volumen

---

En el control remoto:

- Pulse + para subir el volumen.
- Pulse – para bajar el volumen.
- Pulse  para silenciar o recuperar el sonido:

**Nota:** Para confirmar que los altavoces del televisor están apagados, consulte página 15.

## Utilizar activación automática

---

Cuando el sistema Solo 15/10 está encendido pero no se reproduce sonido, el sistema se apaga al cabo de una hora.

Para activar el sistema, pulse  en el control remoto.

Puede configurar el sistema Solo 15/10 para que se active automáticamente cada vez que se recibe una señal de audio.

### Para habilitar la activación automática:

1. Apunte con el control remoto al sistema.
2. Pulse y mantenga pulsado  en el control remoto durante 5 segundos.

El sistema emite tres breves tonos *ascendentes* (en volumen creciente) y el indicador de estado del sistema parpadea en ámbar.

### Para deshabilitar la activación automática:

1. Apunte con el control remoto al sistema.
2. Pulse y mantenga pulsado  en el control remoto durante 5 segundos.

El sistema emite tres breves tonos *descendentes* (en volumen decreciente) y el indicador de estado del sistema parpadea en rojo.

**Nota:** Si los dispositivos quedan desincronizados, consulte “Resincronizar el receptor de cable/satélite y el televisor” en la página 23.

## Funcionamiento

# Programar el control remoto universal Solo 15

Puede programar el control remoto universal para manejar el televisor, el reproductor de DVD o Blu-ray Disc™, el receptor de cable/satélite, la consola de juegos o el DVR.

**Nota:** Es posible que su sistema no sea compatible con controles remotos universales. Consulte la guía de usuario del dispositivo para obtener más información.

## Programar el control remoto para que maneje el televisor

1. Encienda el televisor.
2. Localice el código de dispositivo correspondiente a la marca de su televisor.

Consulte la sección de televisión en el libro *Códigos de dispositivos del control remoto universal* (suministrado).

3. En el control remoto, pulse y mantenga pulsado **TV** hasta que se iluminen los seis botones de fuente. A continuación, libere el botón.

Solo se iluminará **TV**.

4. En el teclado numérico, introduzca el código correspondiente a la marca del televisor.

**Nota:** Si los seis botones parpadean tres veces, ha introducido un código no válido. Repita los pasos 2 y 3.

5. Pulse **+** en el botón de volumen.
6. Apunte con control remoto al televisor y pulse **Source**.

El televisor se apagará.

7. Pulse **EXIT** para guardar los ajuste realizados.

## Si el televisor no se apaga

Utilice el escáner de códigos del control remoto para buscar el código de dispositivo de su televisor.

1. Pulse **+** en el botón de volumen para probar otro código.

**Nota:** Si los seis botones parpadean tres veces, habrá recorrido todos los códigos del dispositivo. Para volver a probar el código anterior, pulse **-** en el botón de volumen.

2. Pulse **Source**.
3. Repita los pasos 1 y 2 hasta que se apague el televisor.
4. Pulse **EXIT** para guardar los ajustes realizados.





## Programar el control remoto para manejar otros dispositivos

Utilizando el botón de fuente y el código de dispositivo correspondientes, siga el mismo procedimiento que en “Programar el control remoto para que maneje el televisor” en la página 22.

## Personalizar el botón de alimentación



Puede personalizar el botón de alimentación  del control remoto para encender/apagar el sistema Solo 15, el televisor y el receptor de cable/satélite simultáneamente.

1. Programe el control remoto para manejar el televisor y el receptor de cable/satélite (consulte página 22).
2. Pulse  y  simultáneamente y manténgalos pulsados durante diez segundos.

Ambos botones parpadearán tres veces.

## Resincronizar el receptor de cable/satélite y el televisor

Después de personalizar el botón de alimentación, el receptor de cable/satélite y el televisor pueden quedar desincronizados y no encenderse y apagarse simultáneamente. Siga estos pasos para resincronizar el sistema.

1. Pulse el botón de fuente del dispositivo que está desincronizado.
2. Pulse  para encender o apagar la fuente.
3. Pulse .



Los dispositivos se encenderán y apagarán simultáneamente.

# Funcionamiento

## Cambiar de una fuente a otra

Puede cambiar de una fuente a otra pulsando el botón de fuente correspondiente del control remoto. Además de controlar la fuente seleccionada, el control remoto siempre maneja las funciones básicas de los altavoces (encendido/apagado, volumen, silenciar) del sistema Solo 15.

**Nota:** Antes de comenzar, asegúrese de que ha programado correctamente las fuentes.









1. Pulse el botón de la fuente que desea controlar.  
Se iluminará el botón de fuente.
2. Pulse .  
Se encenderá la fuente.
3. Pulse  para seleccionar la entrada correcta del televisor.

Es posible que deba pulsar  varias veces para seleccionar la entrada de televisión para la fuente.

En algunos televisores,  mostrará un menú. Utilice el control remoto del sistema Solo 15/10 para elegir la entrada de televisión correcta y cerrar este menú.

## Botones de control del sistema

Para utilizar los botones de control del sistema deberá programar el control remoto. (Consulte página 22.)











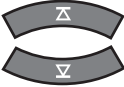



Botón	Descripción
	Enciende/apaga el sistema Solo; programable para manejar el encendido del televisor y del receptor de cable/satélite
	Enciende/apaga una fuente
	Selecciona distintas fuentes para la conexión de televisión
	Controla el receptor de cable/satélite (programable)
	Controla el reproductor de Blu-ray o DVD (programable)
	Controla la consola de videojuegos (programable)
	Controla el televisor (programable)
 	Controla dispositivos secundarios u otros dispositivos que no correspondan a las categorías anteriores (programable)



## Utilizar controles de reproducción

Las funciones de los botones de reproducción de la fuente varían según el tipo y la marca del dispositivo. Consulte la guía del usuario del dispositivo para obtener más información.

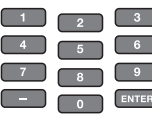
En primer lugar, pulse el botón correspondiente a la fuente que desea utilizar.

Botón	Descripción
	Cambia discos en un reproductor multidisco
	Cambia canal, DVD, capítulo o pista de un CD de música
	Muestra programas de DVR grabados
	Entra y sale del modo de diálogo
	Silencia o recupera el sonido del sistema
	Canal, capítulo o pista anterior
	Reproducir
	Pausa
	Detener
	Explorar (avance o rebobinado rápido)
	Omitir (capítulos)
	Grabar
	Seleccione un número de canal, capítulo o pista Pulse Enter para seleccionar
	Activar/desactivar subtítulo oculto











# Funcionamiento

## Navegar por los menús y las guías en pantalla

Los botones de selección de menús y programas sólo controlan una fuente cada vez. En primer lugar, pulse el botón correspondiente a la fuente que desea utilizar.

**Nota:** Si algunas funciones de navegación no se activan para una determinada fuente, programe otro código de dispositivo en el control remoto.

Botón	Descripción
	Omite páginas en una guía de programas
	Muestra el menú de la fuente seleccionada
	Muestra una guía electrónica de programas si está disponible
	Proporciona más información para un programa de televisión
	Sale de los menús en pantalla y de las guías de programas
	Muestra la página de inicio de TV por Internet
	Cambia la relación de aspecto del televisor
	Modo Teletexto (Europa)
	Realiza funciones específicas propias del receptor de cable/satélite



## Utilizar un control remoto de otra marca

Puede programar un control remoto de otra marca, por ejemplo de un receptor de cable/satélite, para controlar el sistema Solo.

Consulte en la guía del usuario del control remoto del receptor de cable/satélite las instrucciones para programarlo para manejar un televisor. Cuando deba introducir un código de dispositivo, la guía del usuario del control remoto del receptor de cable/satélite le indicará qué debe introducir para un sistema Bose.

Una vez programado, el control remoto de otra marca deberá manejar las funciones básicas, como encendido/apagado y volumen.

## Utilizar el modo de diálogo

El modo de diálogo proporciona calidad de sonido óptica en programas de diálogos, como noticias y espacios de debate, ajustando automáticamente la configuración de sonido del sistema.

Para entrar en el modo de diálogo:

1. Apunte con el control remoto al sistema.
2. Pulse . El indicador de estado del sistema parpadea en ámbar tres veces y luego se mantiene en ámbar.

Para salir del modo de diálogo:

1. Apunte con el control remoto al sistema.
2. Pulse . El indicador de estado del sistema parpadea en verde tres veces y luego se mantiene en verde.

# Funcionamiento

## Utilizar el control remoto Solo 10

El sistema de sonido Solo 10 TV se maneja fácilmente utilizando el pequeño control remoto. Solo tiene que apuntar a la parte frontal sistema con el control remoto y pulsar los botones.

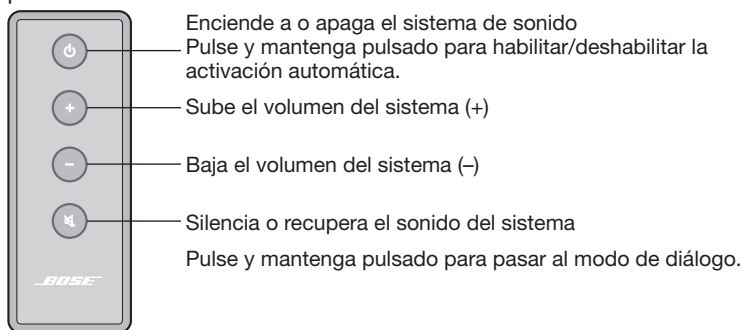

### Control remoto universal opcional

Puede adquirir un control remoto universal Bose para manejar el sistema y programarlo para controlar el televisor y otros componentes conectados a éste. Si desea más información, póngase en contacto con Bose Corporation o con su distribuidor local. Consulte la lista de contactos incluida en la caja.

### Controles remotos de otras marcas

Puede programar un control remoto de otra marca, por ejemplo de un receptor de cable/satélite, para manejar el sistema Solo.

Consulte en la guía del usuario del control remoto del receptor de cable/satélite las instrucciones para programarlo para manejar un televisor. Cuando deba introducir un código de dispositivo, la guía del usuario del control remoto del receptor de cable/satélite le indicará qué debe introducir para un sistema Bose.

Una vez programado, el control remoto de otra marca deberá manejar las funciones básicas, como encendido/apagado y volumen.

### Utilizar el modo de diálogo

El modo de diálogo proporciona calidad de sonido óptica en programas de diálogos, como noticias y espacios de debate, ajustando automáticamente la configuración de sonido del sistema.

Para entrar en el modo de diálogo:

1. Apunte con el control remoto al sistema.
2. Mantenga pulsado .

El indicador de estado del sistema parpadea en ámbar tres veces y luego se mantiene en ámbar.

Para salir del modo de diálogo:

1. Apunte con el control remoto al sistema.
2. Mantenga pulsado .

El indicador de estado del sistema parpadea en verde tres veces y luego se mantiene en verde.

## Resolución de problemas

Problema	Solución
La base del televisor es demasiado grande para colocarla sobre el sistema	<ul style="list-style-type: none"> <li>• Coloque el sistema de sonido en otro lugar, como un estante abierto bajo el televisor.</li> <li>• Si es posible, monte el televisor en la pared por encima del sistema de sonido.</li> </ul>
No hay suministro eléctrico	<ul style="list-style-type: none"> <li>• Asegúrese de que el cable de alimentación está bien conectado en ambos extremos.</li> <li>• Asegúrese de que el cable de alimentación está insertado en una toma de la red eléctrica con corriente. Si la toma dispone de un interruptor, asegúrese de que éste se encuentra en posición de encendido o pruébela con una lámpara.</li> <li>• Reinicie el sistema: Desenchufe el cable de alimentación durante un minuto como mínimo. Enchufe el cable de nuevo y observe si el sistema emite dos tonos para confirmar que está conectado.</li> </ul>
No hay sonido	<ul style="list-style-type: none"> <li>• Asegúrese de que el sistema Solo no está silenciado.</li> <li>• Suba el volumen.</li> <li>• Apague todos los dispositivos conectados al sistema Solo, salvo el que desea escuchar.</li> <li>• Asegúrese de que el cable de audio está enchufado a un conector del televisor con la etiqueta <b>Audio Output</b> o <b>Audio OUT</b>, no Audio Input ni Audio IN.</li> <li>• Compruebe que todas las conexiones de cables son correctas y seguras en el sistema Solo, el televisor y otras fuentes conectadas. Si utiliza un cable óptico, consulte las instrucciones importantes en página 12.</li> <li>• Compruebe que ha seleccionado la entrada de televisión correcta.</li> <li>• Compruebe que la salida de audio de televisión está habilitada. Para obtener información, consulte la guía del usuario del televisor.</li> <li>• Si el sistema de sonido está conectado a una salida del televisor con la etiqueta VARIABLE (VAR), asegúrese de que los altavoces internos del televisor están desactivados, el volumen del televisor está ajustado a un nivel alto y no está silenciado.</li> <li>• Es posible que deba usar una conexión alternativa. Consulte la página 17.</li> <li>• Si está realizando la conexión a través de una salida para auriculares del televisor, suba el volumen del televisor al máximo.</li> <li>• Si conecta dos dispositivos, asegúrese de no utilizar un cable óptico y un cable coaxial.</li> <li>• Desenchufe el cable de alimentación del sistema de la toma de la red eléctrica durante un minuto.</li> <li>• Reinicie el sistema: Desenchufe el cable de alimentación durante un minuto como mínimo. Enchufe el cable de nuevo y observe si el sistema emite dos tonos para confirmar que está conectado.</li> </ul>

## Cuidado y mantenimiento

Problema	Solución
El control remoto no funciona bien o no funciona en absoluto	<ul style="list-style-type: none"><li>• Compruebe si las pilas están correctamente instaladas o si debe sustituirlas. Consulte "Cambio de las pilas del control remoto" en la página 31.</li><li>• Apunte con el control remoto al sistema de sonido cuando pulse un botón.</li><li>• Compruebe que el indicador de estado del sistema del sistema de sonido parpadea cuando pulsa el botón de volumen o silenciar del control remoto.</li><li>• Para el control remoto del sistema Solo 15:<ul style="list-style-type: none"><li>- Apunte con el control remoto al dispositivo que desea controlar.</li><li>- Compruebe que el botón del control remoto para la fuente seleccionada parpadea cuando pulsa el botón de volumen.</li><li>- Puede haber varios códigos de dispositivo para una misma marca de dispositivo. Consulte "Programar el control remoto para que maneje el televisor" en la página 22.</li></ul></li><li>• Desenchufe el cable de alimentación del sistema de la toma de la red eléctrica durante un minuto.</li><li>• Reinicie el sistema: Desenchufe el cable de alimentación durante un minuto como mínimo. Enchufe el cable de nuevo y observe si el sistema emite dos tonos para confirmar que está conectado.</li></ul>
El sonido está distorsionado	<ul style="list-style-type: none"><li>• Compruebe que las conexiones de cable son seguras en el sistema de sonido y el televisor.</li><li>• Si el sistema de sonido está conectado a una salida del televisor con la etiqueta VARIABLE (VAR), baje el volumen del televisor.</li><li>• Evite el televisor y establezca la conexión directamente con la fuente empleando uno de los métodos de instalación alternativos. Consulte página 17.</li><li>• Reinicie el sistema: Desenchufe el cable de alimentación durante un minuto como mínimo. Enchufe el cable de nuevo y observe si el sistema emite dos tonos para confirmar que está conectado.</li></ul>
El sonido procede del televisor	<ul style="list-style-type: none"><li>• Apague los altavoces internos del televisor.</li><li>• Ajuste el volumen.</li></ul>
El indicador del estado del sistema está en rojo	<ul style="list-style-type: none"><li>• Error del sistema. Llame al Servicio de atención al cliente de Bose.</li></ul>

## Cambio de las pilas del control remoto

### Control remoto universal Solo 15

Cambie las pilas cuando el control remoto deje de funcionar o se haya reducido su alcance. Se recomienda utilizar pilas alcalinas.

1. Deslice la tapa del compartimento de pilas situado en la parte posterior del control remoto.
2. Retire las dos pilas.  
Deseche las pilas de acuerdo con las normas vigentes en su área.
3. Inserte dos pilas AA (IEC-R6) de 1,5 V o equivalentes. Haga coincidir los signos + y - de las pilas con las marcas + y - del interior del compartimento.
4. Vuelva a colocar la tapa del compartimento de pilas.

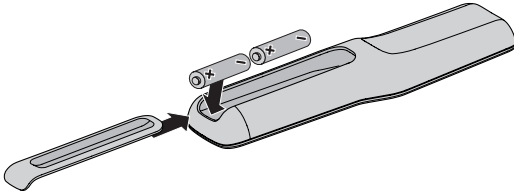

### Control remoto Solo 10

Cambie la pila cuando el control remoto deje de funcionar o tenga la impresión de que se ha reducido su alcance.

1. Empleando una moneda, gire la tapa de la pila ligeramente en el sentido contrario al de las agujas del reloj.

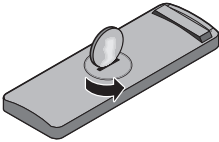

2. Retire la tapa e inserte la nueva pila (CR2032 o DL2032) con la cara plana hacia arriba y el símbolo más (+) a la vista.



3. Vuelva a ajustar la tapa y gírela en sentido de las agujas del reloj hasta que encaje.

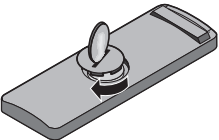

# Cuidado y mantenimiento

---

## Limpieza

---

- Puede limpiar la superficie del altavoz con una bayeta seca y suave.
- No use aerosoles cerca del altavoz. No use disolventes, sustancias químicas ni soluciones detergentes que contengan alcohol, amoníaco o abrasivos.
- No permita la entrada de líquidos por ninguna abertura.
- La rejilla de los altavoces requiere un cuidado especial, aunque puede aspirarla suavemente con un accesorio de brocha si es necesario.

## Atención al cliente

---

Para obtener ayuda adicional con la resolución de problemas, diríjase al Departamento de atención al cliente de Bose. Consulte la hoja de direcciones incluida con el sistema de sonido Solo 15/10 TV.

Solo en EE UU, llame al: 800-901-0472.

## Garantía limitada

---

El sistema de sonido Bose® Solo 15/10 TV está cubierto por una garantía limitada. Los detalles sobre la garantía se encuentran en la tarjeta de registro del producto que se incluye en el embalaje. Consulte en la tarjeta las instrucciones para registrarse. En caso de no registrarse, la garantía limitada no se verá afectada.

## Información técnica

---

### Tensión

100-240 V  $\sim$  50/60 Hz 50 W

### Dimensiones

62,8 x 35,6 x 7,6 cm (ancho x fondo x alto)

### Peso

6,35 kg





# Sommaire

---

## Introduction

Merci !.....	7
Déballage .....	7

## Configuration du système

Étape 1 : Mise en place du système .....	8
Étape 2 : Choix du type de câble audio à utiliser .....	9
Étape 3 : Connexion du câble audio au téléviseur.....	10
Étape 4 : Connexion du câble audio au système Solo .....	11
Instructions importantes pour les connexions par câble optique .....	12
Étape 5 : Connexion du système Solo au secteur .....	13
Étape 6 : Mise en place du téléviseur sur le système Solo .....	14
Étape 7 : Mise hors tension des haut-parleurs du téléviseur.....	15
Étape 8 : Vérification du son.....	16
Étape 9 : Réglage des graves.....	16
Autres méthodes de branchement.....	17
Connexion d'un récepteur câble/satellite au système.....	17
Connexion de la sortie casque du téléviseur au système .....	18
Raccordement de plusieurs appareils au système .....	19

## Utilisation

Informations sur le système .....	20
Réglage du volume.....	21
Utilisation de la sortie de veille automatique.....	21
Programmation de la télécommande universelle du Solo 15 .....	22
Programmation de la télécommande pour le contrôle du téléviseur .....	22
Programmation de votre télécommande afin de contrôler d'autres appareils.....	23
Personnalisation du bouton d'alimentation.....	23
Resynchronisation du récepteur câble/satellite et du téléviseur .....	23
Changement de source .....	24
Touches de commande du système.....	24
Utilisation des commandes de lecture .....	25

Navigation dans les menus et guides à l'écran .....	26
Utilisation d'une télécommande non Bose .....	27
Utilisation du mode Dialogues .....	27
Utilisation de la télécommande du Solo 10 .....	28
Télécommande universelle en option .....	28
Utilisation d'une télécommande non Bose .....	28
Utilisation du mode Dialogues .....	28

## **Entretien**

Résolution des problèmes .....	29
Remplacement des piles de la télécommande .....	31
Télécommande universelle du Solo 15 .....	31
Télécommande du Solo 10 .....	31
Nettoyage .....	32
Service client .....	32
Garantie limitée .....	32
Caractéristiques techniques .....	32

# Informations relatives à la sécurité

## Veillez lire attentivement ce guide

Consultez attentivement cette notice d'utilisation et conservez-la pour toute référence future.



Le symbole représentant un éclair avec une flèche à l'intérieur d'un triangle équilatéral prévient de la présence d'une tension électrique dangereuse non isolée à l'intérieur de l'appareil. Cette tension est d'un niveau suffisamment élevé pour représenter un risque d'électrocution.



Le symbole représentant un point d'exclamation à l'intérieur d'un triangle équilatéral, tel qu'il figure sur le système, signale à l'utilisateur la présence d'instructions importantes relatives au fonctionnement et à l'entretien de l'appareil dans cette notice d'utilisation.



### AVERTISSEMENTS :

- Pour limiter les risques d'incendie ou d'électrocution, n'exposez pas l'appareil à la pluie ou à l'humidité.
- Protégez l'appareil de tout risque de ruissellement ou d'éclaboussure. Ne placez pas d'objets contenant des liquides, tels que des vases, sur l'appareil. Comme avec tout appareil électronique, veillez à ne pas renverser de liquides sur une partie quelconque de l'appareil. Les liquides peuvent provoquer des pannes et/ou un risque d'incendie.



- **Télécommande du Solo 10 :** Conservez les piles et batteries, neuves ou usagées, hors de portée des enfants. Prenez garde à ne pas avaler les piles et batteries, sous peine de risque de brûlure chimique. La télécommande fournie avec ce produit contient une pile bouton. Si cette pile bouton est avalée, elle peut provoquer en moins de deux heures de graves brûlures internes pouvant entraîner la mort. S'il n'est plus possible de fermer totalement le logement de la pile, cessez d'utiliser le produit et rangez-le hors de portée des enfants. Si vous pensez que la pile a peut-être été avalée ou placée à l'intérieur du corps, consultez immédiatement un médecin. En cas de manipulation inappropriée, les piles boutons risquent de provoquer un incendie ou des brûlures chimiques. Ne rechargez pas, ne démontez pas et ne portez pas les piles et batteries à une température supérieure à 100 °C, et ne les incinérez pas. Utilisez uniquement une pile au lithium approuvée de 3 volts, de type CR2032 ou DL2032. Respectez les recommandations d'usage pour jeter les piles usagées.
- **Télécommande du Solo 15 :** Il est interdit de démonter, ouvrir ou broyer la batterie ou ses éléments. N'exposez pas les piles ou batteries à la chaleur ou au feu. Évitez de les stocker à la lumière solaire directe. Ne mettez pas les batteries en court-circuit. Ne conservez pas les piles ou batteries éparpillées dans une boîte ou un tiroir : elles pourraient se mettre en court-circuit par suite d'un contact entre elles ou avec des objets métalliques. Ne retirez pas une pile ou une batterie de son emballage d'origine avant utilisation. Ne faites pas subir des chocs aux piles ou batteries. En cas de fuite, évitez tout contact du liquide avec la peau ou les yeux. En cas de contact, lavez abondamment la zone touchée à l'eau claire et consultez un médecin. Faites correspondre le plus (+) et le moins (-) de la batterie et de l'appareil, et veillez à les utiliser correctement. N'utilisez pas d'autres piles ou batteries que celles qui sont prévues pour alimenter votre appareil. Conservez les batteries hors de portée des enfants. Si une pile ou batterie a été avalée, consultez immédiatement un médecin. Veillez à toujours acheter les piles ou batteries adaptées à votre appareil. Conservez les piles et batteries dans un lieu propre et sec. Si les bornes d'une pile ou d'une batterie sont sales, essuyez-les avec un chiffon propre et sec. Utilisez uniquement les piles ou batteries pour l'application pour laquelle elles sont conçues. Si possible, retirez les piles ou batteries de l'appareil lorsqu'il n'est pas utilisé. Remplacez les piles usagées uniquement avec des piles alcalines AA (IEC LR06).
- Ne placez jamais d'objets enflammés, tels que des bougies allumées, sur l'appareil.
- Ne placez pas cet appareil sur une surface instable. Il pourrait tomber et provoquer des blessures graves ou mortelles. De nombreux accidents, en particulier avec les enfants, peuvent être évités en prenant quelques précautions :
  - Utiliser les supports recommandés par le fabricant de l'appareil.
  - Utiliser uniquement des meubles capables de soutenir l'appareil sans risque.
  - Veiller à ce que l'appareil ne déborde pas du meuble sur lequel il est posé.
  - Ne pas placer l'appareil sur un meuble élevé (par exemple, armoire ou étagère) sans fixer ce meuble et l'appareil à un support approprié.
  - Ne pas placer de napperon, tapis ou autre pièce de tissu entre l'appareil et le meuble sur lequel il repose.
  - Expliquer aux enfants qu'il est dangereux de tenter de toucher à l'appareil en grimant sur un meuble ou un objet.
- En cas de doute sur votre capacité à monter le téléviseur ou installer cet appareil, contactez un installateur professionnel.
- Ne laissez pas les enfants pousser ou tirer le moniteur ni s'asseoir dessus. Cela risquerait de le faire basculer et d'entraîner de graves blessures ou la mort. Pour plus de sécurité et de stabilité, sécurisez le moniteur à l'aide d'un système anti-basculement.

# Informations relatives à la sécurité



**AVERTISSEMENT** : Ce produit contient des composants magnétiques. Contactez votre médecin pour toute question relative à l'effet de ces composants sur le fonctionnement d'un appareil médical implanté.



**AVERTISSEMENT** : Certaines pièces présentent un risque de suffocation. Ne les laissez pas à la portée des enfants de moins de 3 ans.



**ATTENTION** : Toute modification non autorisée peut compromettre votre sécurité, le respect des réglementations et le bon fonctionnement de l'appareil, et en invalidera la garantie.

## Remarques :

- Si la fiche d'alimentation ou la prise multiple est utilisée comme dispositif de débranchement de l'appareil, elle doit rester facilement accessible.
- Ce produit doit être uniquement utilisé à l'intérieur. Il n'a pas été conçu ni testé pour une utilisation en extérieur, dans des véhicules ou sur des bateaux.
- L'étiquette d'identification du produit est située à la base ou à l'arrière de l'appareil.



廢電池請回收

**Veillez à vous débarrasser de vos piles usagées** conformément aux réglementations locales. Ne les incinérez pas.



Ce produit est conforme à toutes les directives de la Communauté Européenne qui s'y appliquent. L'attestation complète de conformité est disponible à l'adresse [www.Bose.com/compliance](http://www.Bose.com/compliance).

1. Veuillez lire ces instructions.
2. Veuillez conserver ces instructions.
3. Respectez tous les avertissements.
4. Suivez toutes les instructions.
5. N'utilisez pas cet appareil à proximité d'eau ou d'une source d'humidité.
6. Utilisez uniquement un chiffon sec pour le nettoyage.
7. Ne bloquez jamais les orifices d'aération. Suivez les instructions du fabricant pour l'installation.
8. N'installez pas cet appareil à proximité d'une quelconque source de chaleur, telle qu'un radiateur, une arrivée d'air chaud, un four ou tout autre appareil (notamment les amplificateurs) produisant de la chaleur.
9. Protégez le cordon d'alimentation contre les risques de piétinement ou de pincement, notamment au niveau des fiches, des prises de courant et des branchements à l'appareil.
10. Utilisez uniquement les accessoires spécifiés par le fabricant.
11. Débranchez cet appareil pendant les orages ou au cours des longues périodes de non utilisation.
12. Confiez toute réparation à du personnel qualifié. Une réparation est nécessaire si l'appareil a été endommagé de quelque façon que ce soit (endommagement du cordon d'alimentation ou de la fiche électrique, renversement d'un liquide ou de tout objet sur l'appareil, exposition de l'appareil à la pluie ou à l'humidité, mauvais fonctionnement, chute de l'appareil, etc.).



Ce symbole signifie que le produit ne doit pas être jeté avec les déchets ménagers mais doit être déposé dans un centre de collecte approprié pour recyclage. La mise au rebut adéquate et le recyclage permettent de protéger les ressources naturelles, la santé humaine et l'environnement. Pour plus d'informations sur l'élimination et le recyclage de ce produit, contactez votre mairie, votre service d'enlèvement des ordures ou le magasin où vous avez acheté ce produit.

# Informations relatives à la sécurité

**REMARQUE :** Ce matériel a fait l'objet de tests prouvant sa conformité aux limites imposées aux appareils numériques de classe B, conformément à la partie 15 des réglementations de la FCC. Ces limites sont conçues pour offrir une protection raisonnable contre les interférences nuisibles dans une installation résidentielle. Ce matériel génère, utilise et est susceptible d'émettre de l'énergie à des fréquences radio. À ce titre, s'il n'est pas installé ou utilisé conformément aux instructions, il est susceptible de perturber les communications radio. Cependant, il n'est nullement garanti que de telles perturbations ne se produisent pas dans une installation donnée. Si ce matériel perturbe effectivement la réception de la radio ou de la télévision (ce qui peut être vérifié en allumant et en éteignant le matériel), vous êtes invité à tenter de remédier au problème en prenant une ou plusieurs des mesures ci-dessous :

- Réorientez ou déplacez l'antenne de réception.
- Augmentez la distance séparant le matériel du récepteur.
- Connectez le matériel à une prise située sur un circuit différent de celui auquel est connecté le récepteur.
- Consultez votre revendeur ou un technicien radio/TV expérimenté pour toute assistance.

Toute modification non autorisée expressément par Bose Corporation est susceptible d'annuler le droit de l'utilisateur à mettre en œuvre cet appareil.

Cet appareil est conforme à la partie 15 de la réglementation de la FCC. Son fonctionnement repose sur les deux conditions suivantes : (1) cet appareil ne doit pas provoquer d'interférences et (2) cet appareil doit tolérer les interférences externes, y compris celles qui peuvent provoquer un fonctionnement anormal.

Ce produit de classe B est conforme aux spécifications de la réglementation ICES-003 du Canada.

CAN ICES-3 (B) NMB-3 (B)

Noms et contenu des substances ou éléments toxiques ou dangereux						
Nom	Substances ou éléments toxiques ou dangereux					
	Plomb (Pb)	Mercure (Hg)	Cadmium (Cd)	Chrome hexavalent (CR(VI))	Biphényle polybromé (PBB)	Ether de diphényle polybromé (PBDE)
Polychlorobiphényles	X	O	O	O	O	O
Pièces métalliques	X	O	O	O	O	O
Pièces en plastique	O	O	O	O	O	O
Enceintes	X	O	O	O	O	O
Câbles	X	O	O	O	O	O

O : 0 : indique que la quantité de cette substance toxique ou dangereuse contenue dans tous les composants homogènes de cette pièce est inférieure à la limite définie dans SJ/T 11363-2006.

X : indique que la quantité de cette substance toxique ou dangereuse contenue dans au moins un des composants homogènes de cette pièce est supérieure à la limite définie dans SJ/T 11363-2006.

## Renseignements à noter et conserver :

Le modèle et le numéro de série sont indiqués sous l'appareil.

Numéro de série : \_\_\_\_\_

Modèle : \_\_\_\_\_

Date d'achat : \_\_\_\_\_

Nous vous conseillons de conserver votre reçu avec ce manuel de l'utilisateur.



Fabriqué sous licence de Dolby Laboratories. Dolby et le symbole du double D sont des marques déposées de Dolby Laboratories.

Blu-ray Disc™ est une marque commerciale de la Blu-ray Disc Association (BDA).

© 2014 Bose Corporation. Toute reproduction, modification, distribution ou autre utilisation, même partielle, de ce document est interdite sans autorisation écrite préalable.

## Merci !

Nous vous remercions d'avoir choisi un système sonore pour téléviseur Bose® Solo 15/10. Cet élégant système sonore discret est conçu pour s'intégrer sous la plupart des téléviseurs ayant une diagonale d'écran de 46" (117 cm), voire de 50" (127 cm). Il vous offrira de superbes performances acoustiques qui vous feront redécouvrir le son de la télévision.

## Déballage

Déballiez les éléments avec précaution et vérifiez la présence de tous les composants représentés :

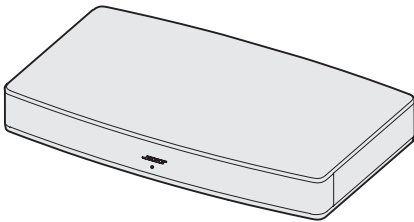

Système sonore pour téléviseur  
Solo 15/10



Télécommande  
universelle du  
Solo 15

OU

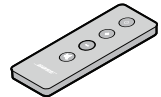

Télécommande  
du Solo 10

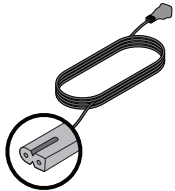

Cordon d'alimentation  
*(Le cordon  
d'alimentation fourni  
est le modèle approprié  
pour votre pays)*



Câble audio  
optique numérique

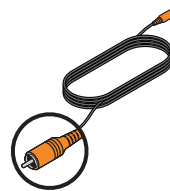

Câble audio  
numérique coaxial  
*(en Europe  
uniquement)*



Câble audio  
stéréo analogique

Si vous remarquez que l'un des composants de l'appareil semble endommagé, n'essayez pas de l'utiliser. Contactez votre revendeur Bose agréé ou contactez le service client de Bose. Pour ce faire, consultez la liste d'adresses fournie avec votre système.

Conservez le carton et tous les matériaux d'emballage. Ils offriront la meilleure protection possible en cas d'expédition ou de transport.

# Configuration du système

---

## Étape 1 : Mise en place du système

---

1. Déplacez votre téléviseur sur le côté et retournez-le de façon à voir le panneau **Audio Out**.
2. Placez le système Solo à l'emplacement normal du téléviseur.

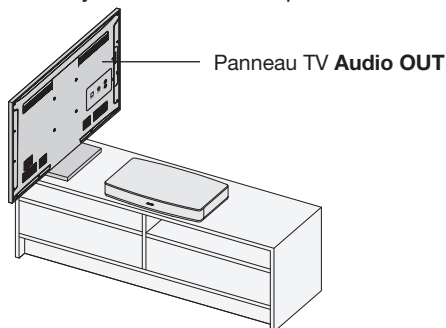

### Conseils de positionnement :

- Le système Bose® Solo 15/10 est conçu pour s'adapter sous des téléviseurs d'un poids maximal de 34 kg et dont la base ne mesure pas plus de 24" (61 cm) de large sur 12,25" (31 mm) de profondeur.
- La base du téléviseur doit être centrée sur la partie supérieure du système, sans déborder.
- Si la base du téléviseur est trop large pour tenir sur l'appareil, placez celui-ci dans un autre endroit, par exemple sur une étagère ouverte sous le téléviseur, mais à proximité suffisante du téléviseur pour que le câble audio puisse relier les deux. Vous pouvez également monter le téléviseur sur le mur, au-dessus du système sonore.
- Si vous placez le système dans une armoire ou sur une étagère, positionnez l'avant du système aussi près que possible du bord avant de l'étagère, afin d'obtenir des performances audio optimales.

### Précautions :

- Ne placez PAS un téléviseur à tube cathodique sur ce système, qui n'a pas été conçu pour ce type de téléviseur.
- Ne placez pas la base de votre téléviseur en appui sur l'un des bords du système, cela augmenterait le risque de basculement du téléviseur et de blessure.
- Si vous placez le système audio devant un mur, préservez un espace d'au moins 2,5 cm entre le mur et l'arrière du système.
- Quel que soit l'emplacement choisi, veillez à ne pas masquer les ouvertures d'aération à l'arrière de l'appareil.
- Si votre téléviseur est livré avec un dispositif anti-basculement, installez celui-ci conformément aux instructions du fabricant et ajuster la fixation comme indiqué après avoir placé le téléviseur sur le système. L'installation d'un dispositif anti-basculement est recommandée lors de l'utilisation d'un téléviseur avec ce produit. Si votre téléviseur n'est pas doté d'un dispositif anti-basculement, vous pouvez vous en procurer un auprès de la plupart des revendeurs de téléviseurs.



## Étape 2 : Choix du type de câble audio à utiliser

1. À l'arrière de votre téléviseur, repérez les connecteurs **Audio OUT** et notez le type de sorties audio dont est doté votre téléviseur.

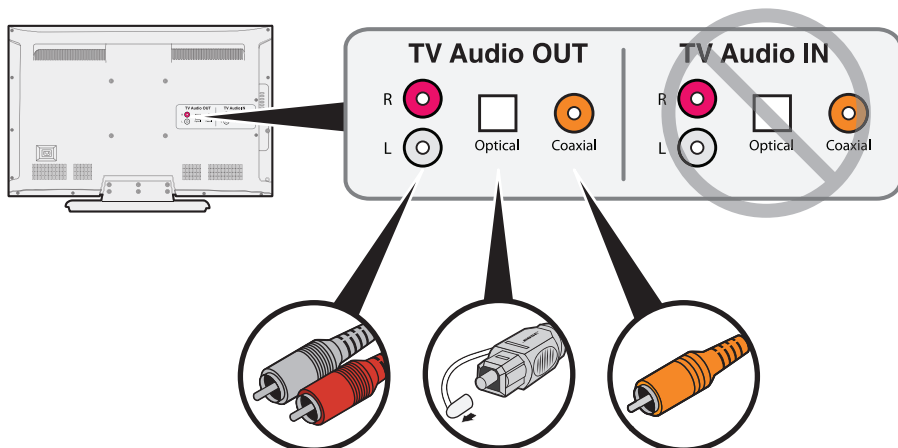

### Audio stéréo analogique

Utilisez cette connexion en l'absence de toute sortie numérique optique ou coaxiale.

### Audio numérique optique

Utilisez l'une de ces connexions pour obtenir des performances audio optimales.

### Audio numérique coaxial

2. Choisissez le câble audio en conséquence.

**Remarque :** Votre système Solo peut être livré avec plusieurs types de câbles audio. Ne procédez qu'à une seule connexion audio. Choisissez un câble et mettez les autres de côté.

**Remarque :** Le câble optique ou coaxial produira la meilleure qualité audio. Utilisez le câble analogique uniquement si votre téléviseur ne dispose pas d'une sortie optique ou coaxiale.

**Conseil :** Si votre téléviseur n'est pas équipé de sorties audio, vous pouvez utiliser celles d'un autre appareil. La section « Autres méthodes de branchement », page 17 présente d'autres méthodes de connexion du système sonore pour téléviseur Solo.

# Configuration du système

## Étape 3 : Connexion du câble audio au téléviseur

1. À l'arrière de votre téléviseur, repérez les connecteurs **Audio OUT**.
2. Raccordez une extrémité du câble audio choisi au connecteur **Audio OUT** correct.

**Attention :** Si vous utilisez un câble audio numérique optique, veillez à orienter la fiche dans le bon sens par rapport au connecteur **Audio OUT** du téléviseur.

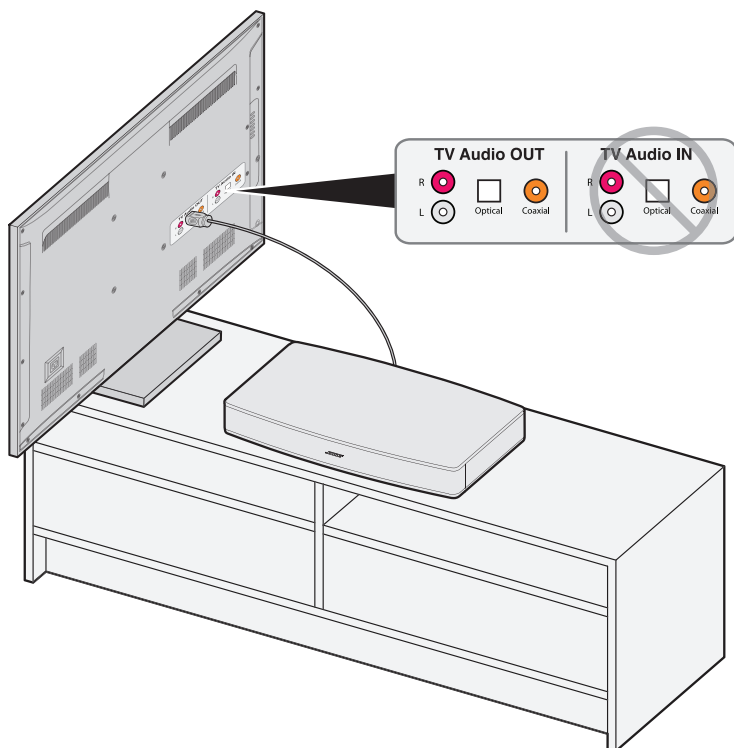

## Étape 4 : Connexion du câble audio au système Solo

Raccordez l'autre extrémité du câble audio au connecteur correspondant du système Solo.

**Remarque :** si vous utilisez le câble optique, lisez ces instructions importantes : page 12.

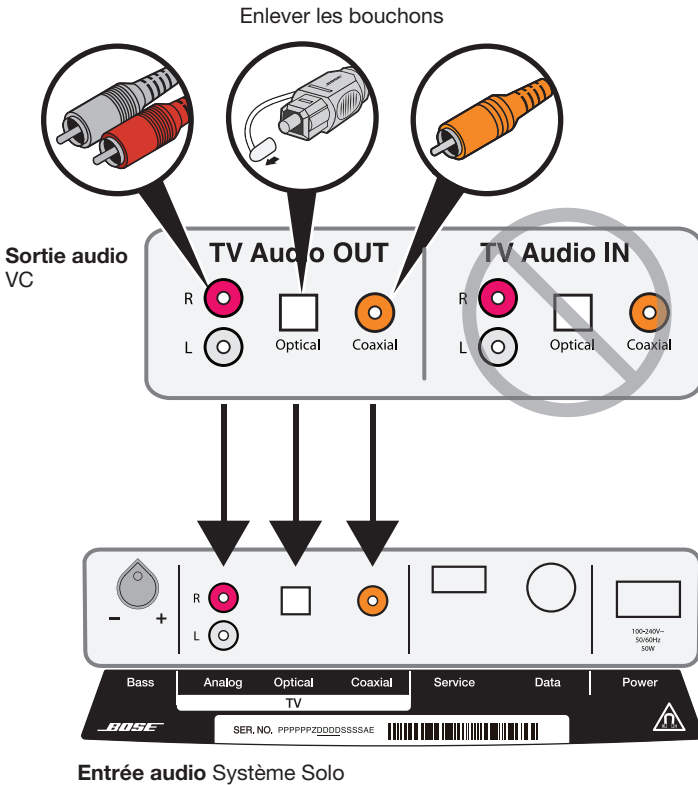

**Remarque :** Ne procédez qu'à une seule connexion audio.

# Configuration du système

## Instructions importantes pour les connexions par câble optique

1. Retirez le bouchon protecteur aux deux extrémités du câble optique.

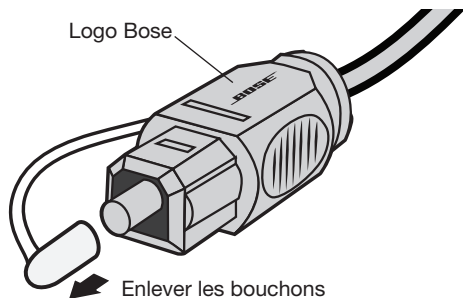

2. Tenez la fiche du câble optique avec le logo Bose orienté vers le haut, comme sur l'illustration.
3. Alignez la fiche sur le connecteur marqué **Optical** du système Solo et insérez-la doucement mais fermement.

**Remarque :** Le connecteur **Optical** du système Solo est doté d'une trappe sur charnière qui s'ouvre lors de l'insertion de la fiche.

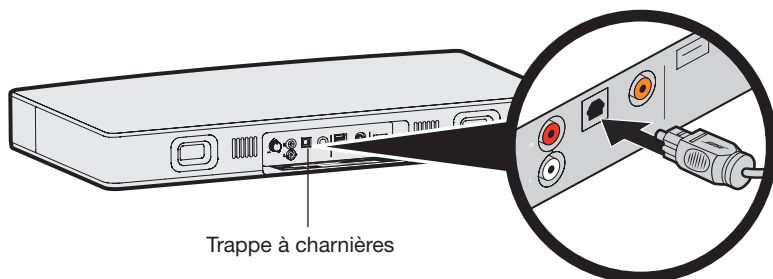

**Attention :** L'insertion de la fiche dans le mauvais sens peut endommager à la fois la fiche et le connecteur.

4. Insérez fermement la fiche dans le connecteur. Vous devez entendre un déclic. Vérifiez que le bouchon ne peut pas glisser facilement sur le connecteur.

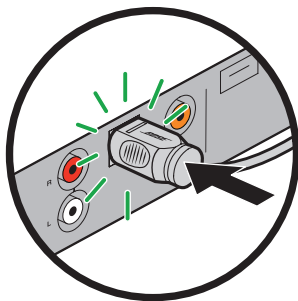

### Étape 5 : Connexion du système Solo au secteur

1. Branchez une extrémité du cordon secteur au connecteur **Power**.
2. Branchez l'autre extrémité à une prise secteur.

Quelques instants après la mise sous tension, le système émet deux tonalités indiquant qu'il est prêt.

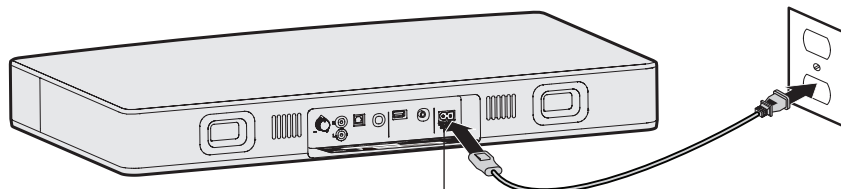

Connecteur d'alimentation électrique

**Conseil :** Bose recommande d'utiliser avec tous les équipements électroniques un dispositif agréé de protection contre les surtensions. Les variations de tension et les surcharges transitoires peuvent endommager les composants de n'importe quel système.

## Configuration du système

---

### Étape 6 : Mise en place du téléviseur sur le système Solo

---

Placez votre téléviseur sur le système Solo, en veillant à centrer la base du téléviseur sur le système. Voir « Conseils de positionnement », page 8.

**Attention :** Veillez à centrer la base du téléviseur sur ce produit.

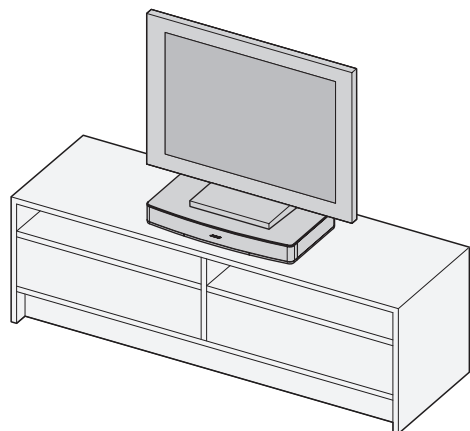

#### Précautions :

- Ne placez PAS un téléviseur à tube cathodique sur ce système, qui n'a pas été conçu pour ce type de téléviseur.
- Ne placez pas la base de votre téléviseur en appui sur l'un des bords du système, cela augmenterait le risque de basculement du téléviseur et de blessure.
- Si vous placez le système audio devant un mur, préservez un espace d'au moins 2,5 cm entre le mur et l'arrière du système.
- Si votre téléviseur est livré avec un dispositif anti-basculement, installez celui-ci conformément aux instructions du fabricant et ajuster la fixation comme indiqué après avoir placé le téléviseur sur le système. L'installation d'un dispositif anti-basculement est recommandée lors de l'utilisation d'un téléviseur avec ce produit. Si votre téléviseur n'est pas doté d'un dispositif anti-basculement, vous pouvez vous en procurer un auprès de la plupart des revendeurs de téléviseurs.

### Étape 7 : Mise hors tension des haut-parleurs du téléviseur

---

Pour profiter pleinement de l'écoute du son du téléviseur via le système sonore pour téléviseur Solo, vous devez couper le son des haut-parleurs internes du téléviseur.

**Remarque :** Reportez-vous à la notice d'utilisation de votre téléviseur pour obtenir de l'aide sur les menus.

1. Mettez votre téléviseur sous tension.
2. Ouvrez le menu du téléviseur et recherchez une entrée du type **Audio**, **Son** ou **Enceintes**.
3. Recherchez l'élément de menu qui permet de désactiver les enceintes du téléviseur. Cet élément de menu peut aussi être identifié **Speakers On/Off** (Enceintes activées/désactivées) ou un libellé similaire.
4. Si votre téléviseur ne comporte pas d'option de menu permettant de désactiver les enceintes internes, baissez son volume au minimum.

**Pour vérifier que les haut-parleurs du téléviseur sont coupés :**

1. Appuyez sur la touche  (Mute) de la télécommande.
2. Vérifiez qu'aucun son ne parvient du téléviseur.

**Conseil :** Si votre téléviseur est connecté au système Solo à l'aide d'un câble numérique optique, assurez-vous que certains paramètres audio du téléviseur n'entravent pas le signal de sortie audio.

- Recherchez dans les réglages audio du téléviseur un élément de menu agissant sur la sortie audio numérique. Il peut être nécessaire de sélectionner la sortie numérique que vous souhaitez utiliser.
- Recherchez le paramètre de sélection du type de sortie audio, par exemple **Stéréo** ou **Sortie audio 5.1**. Il peut être nécessaire de sélectionner un paramètre de ce type pour activer la sortie audio.

# Configuration du système

## Étape 8 : Vérification du son

1. Allumez le téléviseur et, si nécessaire, le récepteur câble/satellite.
2. Appuyez sur la touche  de la télécommande du système Solo.  
L'indicateur d'état du système doit s'allumer en vert.

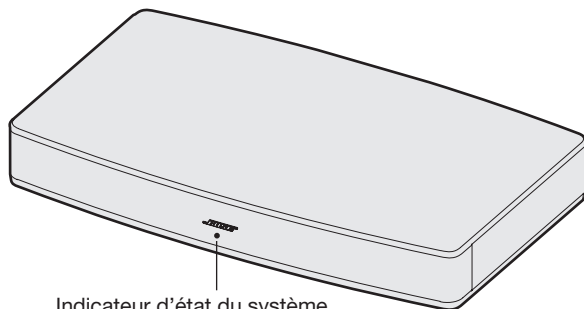

Indicateur d'état du système

3. Vérifiez que le son provient des enceintes du système Solo.

Si vous n'entendez pas le son du système Solo, consultez « Résolution des problèmes », page 29.

**Conseil :** À ce point de la configuration, vous pouvez paramétrer votre système Solo pour qu'il se réveille automatiquement du mode veille s'il reçoit un signal sonore. consultez « Utilisation de la sortie de veille automatique », page 21.

## Étape 9 : Réglage des graves

Le bouton de réglage des graves à l'arrière du système permet de modifier le niveau de basses du système.

Tournez le bouton de réglage dans le sens des aiguilles d'une montre pour augmenter les graves, ou dans le sens inverse pour les baisser.

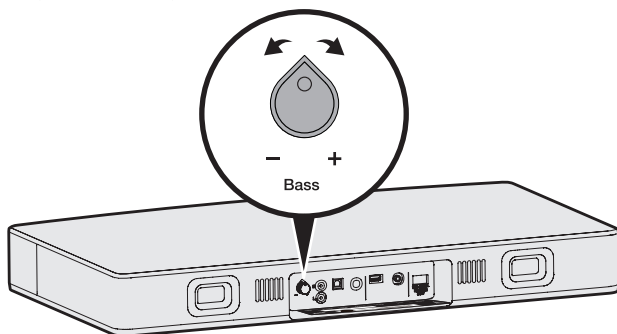

**Remarque :** Pour une qualité optimale des dialogues lors de l'écoute d'une source ne comportant que de la parole, comme les informations et les talk-shows, voir « Utilisation du mode Dialogues », page 27 (Solo 15) et page 28 (Solo 10).





# Configuration du système

## Connexion de la sortie casque du téléviseur au système

Si votre téléviseur ne dispose que d'une prise casque, vous pouvez raccorder celle-ci au système Solo 15/10 à l'aide d'un câble doté de deux fiches RCA d'un côté et d'un mini-jack stéréo de 3,5 mm de l'autre (non fourni).

1. Insérez le mini-jack stéréo dans le connecteur pour casque du téléviseur.
2. Insérez la fiche blanche dans le connecteur **L** du système Solo.
3. Insérez la fiche rouge dans le connecteur **R** du système Solo.
4. Vérifiez que les haut-parleurs du téléviseur sont activés. Reportez-vous à la notice d'utilisation de votre téléviseur pour toute aide.
5. Pour assurer un contrôle optimal du volume à partir de votre système, réglez le volume du téléviseur à 75 % du maximum, puis ajustez le volume de votre système à l'aide de la télécommande.

**Sortie audio**  
Sortie audio variable (pour casque ou autre)

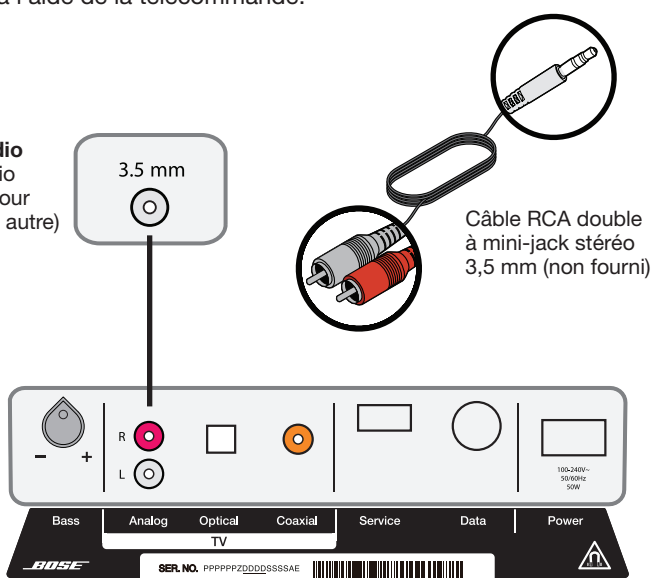

Entrée audio Système Solo 15/10

## Raccordement de plusieurs appareils au système

Si un appareil tel qu'un lecteur de DVD est connecté à votre téléviseur, il est possible que ce dernier ne transmette pas le son du lecteur de DVD par sa sortie audio.

Le système Solo offre une solution à ce problème. Vous pouvez en effet y connecter jusqu'à trois appareils en utilisant un type de connexion audio différent pour chacun.

Par exemple, la figure ci-dessous représente un décodeur câble/satellite et un lecteur de DVD ou une console de jeu connectés au système Solo.

**Remarque :** Cet exemple de connexion alternative peut ne pas fonctionner avec l'équipement dont vous disposez, car certains appareils tels que les décodeurs câble/satellite restent toujours allumés. Lorsque plusieurs appareils sont connectés simultanément au système Solo, mettez sous tension uniquement l'appareil que vous souhaitez utiliser et éteignez les autres.

**Attention :** Si vous utilisez un câble optique, consultez les instructions importantes de la section page 12.

### Sortie audio

Lecteur de DVD ou console de jeu

### Sortie audio

Récepteur câble/satellite

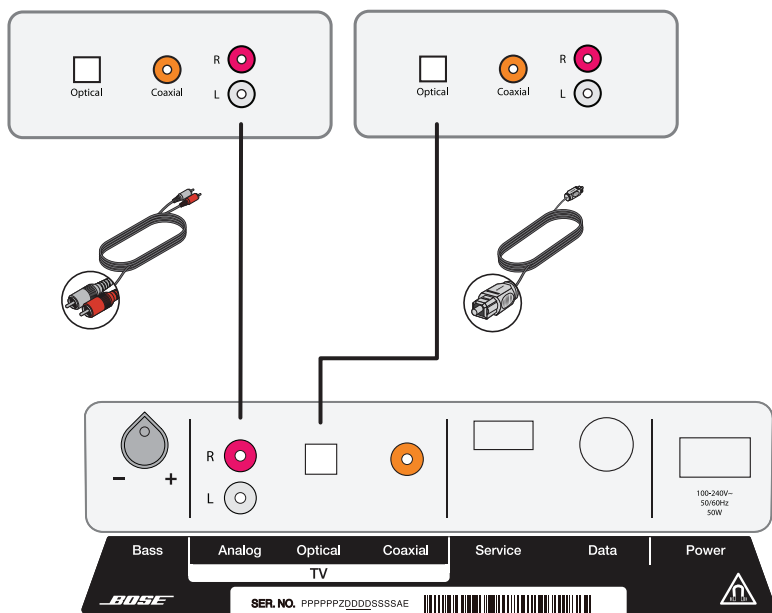

Entrée audio Système Solo 15/10

# Utilisation

## Informations sur le système

L'indicateur d'état rappelle que le système est allumé et confirme son état pendant le fonctionnement.

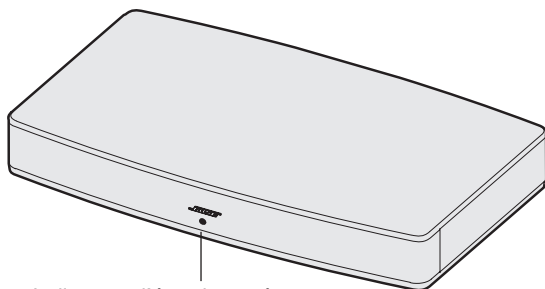

Indicateur d'état du système

### État du système :

Activité de l'indicateur	État du système
Éteint	Système en veille
Orange faible	Le système est en veille, réveil automatique activé
Vert fixe	Le système est sous tension
Vert clignotant ou orange clignotant (si le mode Dialogues est activée)	Le son est coupé
Vert clignotant rapide ou orange clignotant rapide (si le mode Dialogues est activée)	Le volume est en cours de réglage
Orange fixe	Le mode Dialogues est activé
Rouge fixe	Erreur système - contactez le service client de Bose

## Réglage du volume

Sur la télécommande :

- Appuyez sur la touche + pour augmenter le volume.
- Appuyez sur la touche – pour réduire le volume.
- Appuyez sur la touche  pour couper provisoirement le son ou le restaurer.

**Remarque :** Pour vérifier que les haut-parleurs du téléviseur sont coupés, consultez la section page 15.

## Utilisation de la sortie de veille automatique

Lorsque le système Solo 15/10 est sous tension mais pas en cours de lecture audio, il s'éteint au bout d'une heure.

Pour le sortir de veille, appuyez sur la touche  de la télécommande.

Vous pouvez configurer le système Solo 15/10 pour qu'il sorte de veille automatiquement à réception d'un signal sonore.

### Pour activer la sortie automatique du mode Veille :

1. Pointez la télécommande vers le système.
2. Maintenez appuyée la touche  de la télécommande durant 5 secondes.

Le système émet trois tonalités *ascendantes* (de plus en plus aiguës) et l'indicateur d'état clignote en orange.

### Pour désactiver la sortie automatique du mode Veille :

1. Pointez la télécommande vers le système.
2. Maintenez appuyée la touche  de la télécommande durant 5 secondes.

Le système émet trois tonalités *descendantes* (de plus en plus graves) et l'indicateur d'état clignote en rouge.

**Remarque :** Si vos appareils deviennent désynchronisés, consultez la section « Resynchronisation du récepteur câble/satellite et du téléviseur », page 23.

# Programmation de la télécommande universelle du Solo 15

Il est possible de programmer la télécommande universelle pour contrôler un téléviseur, un lecteur de DVD, un lecteur de disque Blu-ray™, un récepteur câble/satellite, une console de jeu ou un enregistreur numérique.

**Remarque :** Il se peut que votre appareil ne soit pas compatible avec les télécommandes universelles. Reportez-vous à la notice d'utilisation de votre appareil pour plus d'informations.

## Programmation de la télécommande pour le contrôle du téléviseur

1. Mettez votre téléviseur sous tension.
2. Recherchez le code correspondant à la marque de votre téléviseur.

Pour ce faire, consultez la section TV du guide *Codes d'appareils pour la télécommande universelle* fourni avec cette dernière.

3. Maintenez enfoncée la touche  de la télécommande jusqu'à ce que les six touches de sources s'illuminent.

Seule la touche  est illuminée.

4. Sur le pavé numérique, saisissez le code correspondant à la marque de votre téléviseur.



**Remarque :** Si les six touches clignotent à trois reprises, vous avez saisi un code non valide. Répétez les étapes 2 et 3.

5. Appuyez sur la touche + du bouton de volume.
6. Dirigez la télécommande vers votre téléviseur et appuyez sur la touche .

Le téléviseur s'éteint.

7. Appuyez sur la touche **EXIT** pour enregistrer ce paramètre.

## Si votre téléviseur ne s'éteint pas

Utilisez le scanner de codes de la télécommande pour trouver le code de votre téléviseur.

1. Appuyez sur la touche + du bouton de volume pour essayer un autre code.

**Remarque :** Si les six touches clignotent à trois reprises, vous avez saisi tour à tour tous les codes de votre appareil. Pour réessayer le code précédent, appuyez sur la touche - du bouton de volume.



2. Appuyez sur la touche .
3. Répétez les étapes 1 et 2 jusqu'à ce que le téléviseur s'éteigne.
4. Appuyez sur la touche **EXIT** pour enregistrer ce paramètre.

## Programmation de votre télécommande afin de contrôler d'autres appareils

Suivez la procédure expliquée dans la section « Programmation de la télécommande pour le contrôle du téléviseur », page 22 en utilisant la touche de source et le code d'appareil appropriés.

## Personnalisation du bouton d'alimentation



Il est possible de modifier le rôle du bouton d'alimentation  de la télécommande afin d'allumer ou éteindre simultanément votre système Solo 15, votre téléviseur et votre récepteur câble/satellite.

1. Programmation de la télécommande pour le contrôle du téléviseur et du récepteur câble/satellite (voir page 22).
2. Maintenez enfoncées simultanément les touches  et  pendant dix secondes.

Les deux touches clignotent à trois reprises.

## Resynchronisation du récepteur câble/satellite et du téléviseur

Si vous avez modifié le rôle du bouton d'alimentation, il est possible que votre téléviseur et votre récepteur câble/satellite soient désynchronisés et ne s'allument plus ou ne s'éteignent plus simultanément. Procédez comme suit pour resynchroniser votre système.

1. Appuyez sur la touche de source de l'appareil qui est désynchronisé.
2. Appuyez sur la touche  pour allumer ou éteindre la source.
3. Appuyez sur la touche .



Vos appareils s'allument et s'éteignent simultanément.

# Utilisation

## Changement de source

Pour passer d'une source à une autre, appuyez sur la touche de source appropriée de la télécommande. Outre la sélection des sources, la télécommande permet aussi de contrôler les fonctions de base (mise sous tension/arrêt, volume, coupure/restauration du son) du système Solo 15.

**Remarque :** Avant de commencer, assurez-vous d'avoir correctement programmé vos sources.









1. Appuyez sur la touche de la source à contrôler.  
La touche de la source s'allume.
2. Appuyez sur la touche .
3. Appuyez sur la touche  pour sélectionner l'entrée correcte du téléviseur.

Il peut être nécessaire d'appuyer sur la touche  à plusieurs reprises pour sélectionner l'entrée correcte de la source à afficher.

Sur certains téléviseurs, la touche  affiche un menu. Utilisez votre système Solo 15 pour choisir l'entrée TV correcte et fermer ce menu.

## Touches de commande du système

Pour utiliser les touches de contrôle du système, vous devez programmer votre télécommande. Voir page 22.

Touche	Description
	Mise sous tension/hors tension de votre système Solo 15 ; cette touche peut être programmée afin d'allumer ou éteindre simultanément votre téléviseur et votre récepteur câble/satellite
	Mise sous tension ou arrêt d'une source
	Sélection des différentes sources connectées au téléviseur
	Contrôle du récepteur câble/satellite (programmable)
	Contrôle du lecteur Blu-ray ou DVD (programmable)
	Contrôle de la console de jeu (programmable)
	Contrôle du téléviseur (programmable)
 	Contrôle d'appareils secondaires ou d'autres appareils qui ne font pas partie des catégories ci-dessus (programmable)



## Utilisation des commandes de lecture

La fonctionnalité des touches de lecture des sources peut varier selon le type et la marque de l'appareil. Reportez-vous à la notice d'utilisation de votre appareil pour plus d'informations.

Appuyez tout d'abord sur la touche correspondant à la source à contrôler.

Touche	Description
	Changement de disque dans un lecteur multi-disques
	Changement de chaîne, de chapitre du DVD ou de piste du CD
	Liste des programmes enregistrés sur l'enregistreur numérique
	Activation et désactivation du mode Dialogues
	Coupage ou restauration du son
	Chaîne, chapitre ou piste précédents
	Lecture
	Pause
	Arrêt
	Avance ou retour rapides.
	Saut de chapitre
	Enreg.
	Sélection de la chaîne, du chapitre ou de la piste Appuyez sur la touche Enter pour sélectionner
	Marche/Arrêt sous-titres









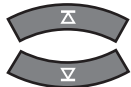

# Utilisation

## Navigation dans les menus et guides à l'écran

Les touches de sélection des menus et programmes ne contrôlent qu'une source à la fois. Appuyez tout d'abord sur la touche correspondant à la source à contrôler.

**Remarque :** Si certaines fonctions de navigation ne fonctionnent pas pour une source particulière, essayez de programmer un autre code d'appareil dans la télécommande.

Touche	Description
	Passage des pages du Guide électronique des programmes.
	Affichage du menu de la source active
	Permet d'afficher le Guide électronique des programmes de télévision (si cette fonctionnalité est prise en charge)
	Obtention de davantage d'informations sur une émission de télévision
	Fermeture des menus et guides des programmes
	Affichage de la page d'accueil Internet de la chaîne
	Changement du rapport d'écran du téléviseur
	Mode Télétexte (Europe uniquement)
	Fonctions spécifiques de votre récepteur câble/satellite



## Utilisation d'une télécommande non Bose

Il est possible de programmer une télécommande externe, telle que celle de votre récepteur câble/satellite, pour contrôler votre système Solo.

Consultez le mode d'emploi de la télécommande de votre récepteur câble/satellite et suivez les instructions de programmation pour contrôler un téléviseur. Le mode d'emploi de la télécommande externe doit mentionner le code qu'il vous sera demandé d'indiquer pour les systèmes Bose.

Une fois programmée, cette télécommande externe doit pouvoir contrôler les fonctions de base (mise sous/hors tension et volume).

## Utilisation du mode Dialogues

Le mode Dialogues offre une qualité optimale des dialogues lors de l'écoute d'une source ne comportant que de la parole, en ajustant automatiquement les paramètres audio du système.

Pour activer le mode Dialogues :

1. Pointez la télécommande vers le système.
2. Appuyez sur la touche .  
La diode d'état du système clignote en orange trois fois, puis reste allumée en orange.

Pour désactiver le mode Dialogues :

1. Pointez la télécommande vers le système.
2. Appuyez sur la touche .  
La diode d'état du système clignote en vert trois fois, puis reste allumée en vert.

## Utilisation

### Utilisation de la télécommande du Solo 10 :

Il est facile de contrôler votre système sonore pour téléviseur Solo 10 à l'aide de sa petite télécommande. Il suffit de pointer la télécommande vers l'appareil et d'appuyer sur les touches.

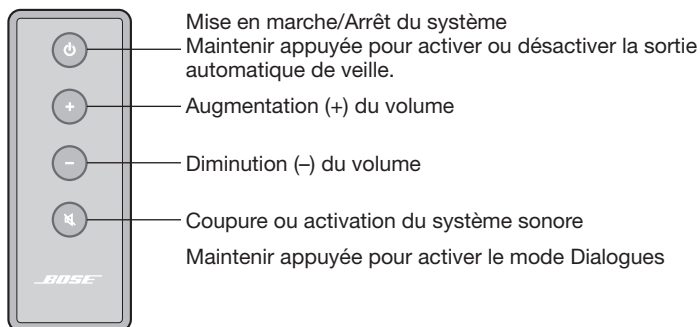

### Télécommande universelle en option

Bose peut vous fournir une télécommande universelle fonctionnant avec ce système et pouvant être programmée pour contrôler votre téléviseur et d'autres appareils qui lui sont connectés. Contactez Bose ou votre revendeur pour plus d'informations. Consultez la liste d'adresses incluse dans le carton.

### Utilisation d'une télécommande non Bose

Il est possible de programmer une télécommande externe, telle que celle de votre récepteur câble/satellite, pour contrôler votre système Solo.

Consultez le mode d'emploi de la télécommande de votre récepteur câble/satellite et suivez les instructions de programmation pour contrôler un téléviseur. Le mode d'emploi de la télécommande du récepteur câble/satellite doit mentionner le code qu'il vous sera demandé d'indiquer pour les systèmes Bose.

Une fois programmée, cette télécommande externe doit pouvoir contrôler les fonctions de base (mise sous/hors tension et volume).

### Utilisation du mode Dialogues

Le mode Dialogues offre une qualité optimale des dialogues lors de l'écoute d'une source ne comportant que de la parole, en ajustant automatiquement les paramètres audio du système.

Pour activer le mode Dialogues :

1. Pointez la télécommande vers le système.
2. Appuyez sur la touche  et maintenez-la enfoncée.

La diode d'état du système clignote en orange trois fois, puis reste allumée en orange.

Pour désactiver le mode Dialogues :

1. Pointez la télécommande vers le système.
2. Appuyez sur la touche  et maintenez-la enfoncée.

La diode d'état du système clignote en vert trois fois, puis reste allumée en vert.

## Résolution des problèmes

Problème	Mesure corrective
La base du téléviseur est trop grande pour placer celui-ci sur le système	<ul style="list-style-type: none"> <li>• Placez le système sonore à un autre emplacement, par exemple sur une étagère ouverte sous le téléviseur.</li> <li>• Si possible, fixez votre téléviseur sur le mur, au-dessus du système audio.</li> </ul>
Pas de tension	<ul style="list-style-type: none"> <li>• Vérifiez que le cordon d'alimentation est correctement branché aux deux extrémités.</li> <li>• Vérifiez que la prise secteur à laquelle est branché le cordon d'alimentation est alimentée. Si cette prise est commandée par un interrupteur, assurez-vous que celui-ci est dans la bonne position, ou testez la prise à l'aide d'une lampe.</li> <li>• Réinitialisez le système. Débranchez le cordon d'alimentation pendant au moins une minute. Rebranchez ensuite le cordon d'alimentation : le système doit émettre deux tonalités pour confirmer sa mise sous tension.</li> </ul>
Aucun son n'est émis	<ul style="list-style-type: none"> <li>• Vérifiez que le système Solo est sous tension.</li> <li>• Augmentez le volume.</li> <li>• Éteignez tous les appareils connectés au système Solo, sauf celui que vous voulez écouter.</li> <li>• Assurez-vous que le câble audio est bien raccordé à un connecteur du téléviseur marqué <b>Audio Output</b> ou <b>Audio OUT</b>, et non pas Audio Input ou Audio IN.</li> <li>• Vérifiez que toutes les connexions par câble sont correctes sur le système Solo, le téléviseur et les autres sources connectées. Si vous utilisez un câble optique, consultez les instructions importantes de la section page 12.</li> <li>• Vérifiez que vous avez bien sélectionné l'entrée TV correcte.</li> <li>• Vérifiez que la sortie audio du téléviseur n'est pas désactivée. Reportez-vous à la notice d'utilisation de votre téléviseur pour plus d'informations.</li> <li>• Si le système sonore est connecté à une sortie du téléviseur identifiée VARIABLE (VAR), vérifiez que les haut-parleurs internes du téléviseur sont désactivés, que le volume du téléviseur est monté et que le son du téléviseur n'a pas été coupé (touche MUTE).</li> <li>• Il peut être nécessaire d'utiliser un autre type de connexion : reportez-vous à la page 17.</li> <li>• Si votre système est connecté à la sortie casque du téléviseur, montez le volume de celle-ci au maximum.</li> <li>• Si vous connectez deux appareils, veillez à ne pas utiliser un câble optique et un câble coaxial.</li> <li>• Débranchez le cordon d'alimentation du système de la prise secteur pendant une minute.</li> <li>• Réinitialisez le système. Débranchez le cordon d'alimentation pendant au moins une minute. Rebranchez ensuite le cordon d'alimentation : le système doit émettre deux tonalités pour confirmer sa mise sous tension.</li> </ul>

# Entretien

Problème	Mesure corrective
La télécommande fonctionne mal ou pas du tout.	<ul style="list-style-type: none"><li>• Vérifiez que les piles sont installées correctement et qu'il n'est pas nécessaire de les remplacer. Voir « Remplacement des piles de la télécommande », page 31.</li><li>• Veillez à pointer la télécommande en direction du système sonore lorsque vous appuyez sur un bouton.</li><li>• Vérifiez que l'indicateur d'état du système clignote lorsque vous appuyez sur une touche de volume ou de coupure du son de la télécommande.</li><li>• Télécommande du système CineMate® 15 :<ul style="list-style-type: none"><li>- Pointez la télécommande vers l'appareil que vous voulez contrôler.</li><li>- Sur la télécommande, vérifiez que le bouton de la source sélectionnée clignote lorsque vous appuyez sur la touche de volume.</li><li>- Il est possible qu'il existe plusieurs codes pour la marque de votre appareil. Voir « Programmation de la télécommande pour le contrôle du téléviseur », page 22.</li></ul></li><li>• Débranchez le cordon d'alimentation du système de la prise secteur pendant une minute.</li><li>• Réinitialisez le système. Débranchez le cordon d'alimentation pendant au moins une minute. Rebranchez ensuite le cordon d'alimentation : le système doit émettre deux tonalités pour confirmer sa mise sous tension.</li></ul>
Le son comporte des distorsions	<ul style="list-style-type: none"><li>• Vérifiez que les connecteurs audio sont fermement enfoncés sur le système sonore et le téléviseur.</li><li>• Si le système est connecté à une sortie TV marquée VARIABLE (VAR), réduisez le volume du téléviseur.</li><li>• Connectez directement la source sans passer par le téléviseur, à l'aide de l'une des méthodes de connexion alternatives. Voir page 17.</li><li>• Réinitialisez le système. Débranchez le cordon d'alimentation pendant au moins une minute. Rebranchez ensuite le cordon d'alimentation : le système doit émettre deux tonalités pour confirmer sa mise sous tension.</li></ul>
Le son provient du téléviseur	<ul style="list-style-type: none"><li>• Coupez le son des haut-parleurs internes du téléviseur.</li><li>• Réglez le volume du téléviseur.</li></ul>
L'indicateur d'état du système est rouge	<ul style="list-style-type: none"><li>• Erreur système Contactez le service client de Bose.</li></ul>

## Remplacement des piles de la télécommande

### Télécommande universelle du Solo 15

Remplacez les deux piles dès que la télécommande cesse de fonctionner ou que sa portée semble avoir diminué. Il est conseillé d'utiliser des piles alcalines.

1. Ouvrez le compartiment à piles situé à l'arrière de la télécommande en le faisant glisser.
2. Retirez les deux piles.  
Jetez ces piles en respectant la réglementation locale.
3. Insérez deux piles 1,5 V AA (IEC-LR6) ou équivalentes. Faites correspondre les symboles + et - des piles avec les repères + et - situés à l'intérieur du compartiment.
4. Remettez le couvercle en place.

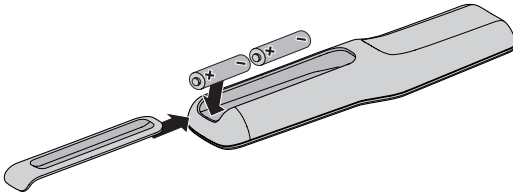

### Télécommande du Solo 10

Remplacez la pile dès que la télécommande cesse de fonctionner ou que sa portée semble avoir diminué.

1. Utilisez une pièce de monnaie pour faire tourner le couvercle de la pile dans le sens inverse des aiguilles d'une montre.

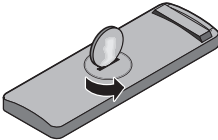

2. Retirez le couvercle et insérez la nouvelle pile (CR2032 ou DL2032) côté plat vers le haut, avec le symbole plus (+) visible.

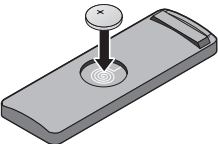

3. Remettez le couvercle en place et tournez-le dans le sens horaire pour le verrouiller.

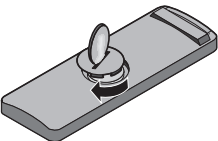

## Entretien

---

### Nettoyage

---

- Vous pouvez nettoyer la surface de l'enceinte avec un chiffon doux et sec.
- N'utilisez pas de produits en bombe à proximité de l'enceinte. N'utilisez pas de solvants, produits chimiques ou solutions de nettoyage contenant de l'alcool, de l'ammoniac ou des abrasifs.
- Veillez à ce qu'aucun liquide ne pénètre dans les ouvertures.
- La grille de l'enceinte ne nécessite aucun soin particulier, mais si nécessaire vous pouvez l'aspirer soigneusement avec une brosse.

### Service client

---

Pour obtenir de l'aide pour résoudre vos éventuels problèmes, contactez le service client de Bose. Consultez la liste d'adresses fournie avec le système sonore pour téléviseur Solo 15/10.

Aux États-Unis uniquement, appelez le 800-901-0472.

### Garantie limitée

---

Votre système sonore pour téléviseur Bose® Solo 15/10 est couvert par une garantie limitée. Les conditions détaillées de la garantie limitée sont notées sur la carte d'enregistrement qui accompagne votre système. Consultez la carte pour toutes instructions sur l'enregistrement. En cas d'oubli, les droits que vous confère cette garantie limitée ne s'en trouveront pas affectés.

### Caractéristiques techniques

---

#### **Puissance nominale**

100-240 V $\sim$  50/60 Hz 50 W

#### **Dimensions**

62,8 cm (L) x 35,6 cm (P) x 7,6 cm (H)

#### **Poids**

6,35 kg











717641-0010

***BOSE***<sup>®</sup>  
*Better sound through research*<sup>®</sup>

©2014 Bose Corporation, The Mountain,  
Framingham, MA 01701-9168 USA  
AM717641 Rév. 00